

ROYAL ENFIELD OWNER'S MANUAL

EURO V - SPANISH



ABS
DUAL CHANNEL

PRÓLOGO

¡Felicitaciones!

Bienvenido a la familia de Royal Enfield. Y a un mundo del motociclismo que tiene una herencia envidiable, incluyendo ser la marca de motocicleta en producción continua más antigua del mundo.

Desde su presentación en 2008, la Classic 350 ha capturado la imaginación de los entusiastas del motociclismo de todo el mundo con su construcción de inspiración vintage, su estilo auténtico y su atractivo atemporal. Conduce a los motociclistas en viajes de exploración y descubrimiento más allá de lo conocido.

En la nueva Classic 350, la solidez de la vieja escuela se une a la tecnología moderna con un nuevo motor de 349 cc refrigerado por aire y una nueva carrocería, para una conducción inigualable y una experiencia refinada sin importar a dónde lo lleve su viaje.

Este manual le guiará y le ayudará a manejar y mantener su nueva motocicleta Classic 350 de forma correcta.

Por favor, solicite todos los servicios en su centro de servicio Royal Enfield autorizado más cercano, asegurándose de que su motocicleta reciba siempre el mejor cuidado.

Lea los términos y condiciones de la garantía y otra información útil incluida en este manual antes de conducir.

¡Que comiencen los paseos!

NOTIFICACIÓN

Toda la información contenida en este manual se basa en la última información sobre el producto disponible en el momento de su publicación. Debido a las continuas mejoras, puede haber diferencias entre la información proporcionada en este manual y la información relacionada con su motocicleta.

Consulte siempre a un concesionario de Royal Enfield autorizado para conocer las últimas especificaciones, características, etc. Royal Enfield se reserva el derecho a realizar cambios en la producción en cualquier momento sin previo aviso y sin incurrir en ninguna obligación de realizar los mismos cambios o similares en una motocicleta previamente fabricada o vendida.

Todas las imágenes mostradas sirven de referencia para explicar y no tienen por qué ser exactamente iguales en el modelo que usted posee. Los accesorios y características pueden no formar parte del equipamiento de serie. Las especificaciones técnicas están sujetas a cambios sin previo aviso a discreción de Royal Enfield.

«© Copyright 2021 Royal Enfield (Una unidad de Eicher Motors Ltd.). Todos los derechos reservados. Ninguna parte de este manual debe ser copiada, distribuida o comercializada de otra manera sin el permiso expreso por escrito de Royal Enfield».

Para obtener más detalles sobre las instrucciones de reparación y mantenimiento de los productos, visite <https://serviceinfo.royalenfield.com> mediante una suscripción de pago.

EXENCIÓN DE RESPONSABILIDAD

Se deben tomar las siguientes precauciones para asegurar una mayor duración de la pintura de su motocicleta.

- No pulir la motocicleta ya que disminuye el brillo.
- Lavar sólo con agua corriente.
- Los rasguños o marcas no se pueden eliminar ni retocar.

NOTA

- Esta motocicleta cumple con las normas de emisión Euro V.

Part No. RAM00353/A / Qty / October 2021 /

ÍNDICE

Definiciones de seguridad.....	4	Aparcamiento.....	65
Información personal y de la motocicleta	5	Juego de herramientas	66
Consejos para el uso seguro / pautas	6	Consejos de mantenimiento básico	67
Normas de circulación.....	12	Ajuste de la suspensión trasera	80
Accesorios y equipaje	15	Precauciones para viajes prolongados	82
Especificaciones técnicas	18	Procedimiento de lavado	83
Lubricantes recomendados	24	Precauciones de guardado	86
Números de identificación de la motocicleta	25	Cuidado del ambiente	88
Número motor detalles	26	Cuadro de mantenimiento periódico	90
Ubicación de las piezas fundamentales.....	27	Términos y condiciones de la garantía	96
Funcionamiento de los controles.....	30	Garantía del sistema de control de emisiones	100
Indicaciones de advertencia y sistemas de seguridad	47	Garantía del sistema de control de emisiones evaporativas (EVAP)	108
Comprobaciones previas al funcionamiento.....	53	Aprobación del tipo de radio	110
Período de rodaje.....	54	Registro de servicio / mantenimiento	111
Arranque	56	Diagrama de cableado.....	112
Cambio de marchas, conducción y detención	61		

DEFINICIONES DE SEGURIDAD

La información que se proporciona bajo los títulos: Advertencia, Precaución y Aviso son para su seguridad y para el cuidado y la seguridad de su motocicleta y de los demás. Por favor, léalas con atención. Si no se tienen en cuenta pueden provocar lesiones a usted o a otras personas y daños a la motocicleta.



ADVERTENCIA

Indica una situación potencialmente riesgosa. Desatender este mensaje puede ocasionar lesiones para el conductor u otras personas.

PRECAUCIÓN

Si se desatiende este mensaje, la motocicleta puede resultar dañada.

NOTA

Indica mensajes importantes y útiles para una comprensión más clara.

INFORMACIÓN PERSONAL Y DE LA MOTOCICLETA

Nombre																					
Dirección / número																					
Localidad																					
Ciudad											País										
Contacto	Resid.:										Oficina:										
	Móvil:										Correo electrónico:										
Número de licencia:											Válida hasta:										
Modelo											Color :										
Número del motor																					
Número VIN																					
Marca de neumáticos	Delantero:										Trasero:										
Marca de la batería	Delantero:										Trasero:										
Número de la batería											Números de los neumáticos										
Vendida por																					
Fecha de la venta																					

CONSEJOS PARA EL USO SEGURO / PAUTAS

■ Antes de utilizar su nueva motocicleta, le rogamos que lea atentamente y siga las instrucciones de uso y mantenimiento detalladas en este manual para su propia seguridad, la de su motocicleta y la de los demás.

■ Conozca y respete las normas de circulación de su país.

Antes de poner en marcha la motocicleta, compruebe el correcto funcionamiento de los frenos, el embrague, el cambio de marchas, los controles del manillar, la presión de los neumáticos, los niveles de combustible y aceite, etc.

Utilice únicamente repuestos originales Royal Enfield y accesorios homologados. El uso de piezas

de otros fabricantes puede afectar al rendimiento de su motocicleta y anular la garantía.

Visite su centro de servicio Royal Enfield autorizado para obtener más detalles.

■ Al cargar combustible a su motocicleta, tenga la máxima precaución y observe cuidadosamente las siguientes directrices.

★ Recargue el combustible en una zona bien ventilada y con el motor apagado.

★ Abra el tapón del tanque de combustible lentamente.

★ Apague los teléfonos móviles y otros dispositivos electrónicos de mano.

CONSEJOS PARA EL USO SEGURO / PAUTAS

- ★ NO fume y asegúrese de que no haya llamas o chispas cerca de la motocicleta cuando cargue combustible o repare este sistema.
- ★ NO llene el tanque de combustible hasta el borde. Cargue el combustible hasta el fondo de la placa anti-salpicaduras, para dejar suficiente espacio de aire en el tanque de combustible y permitir su expansión.



ADVERTENCIA

Royal Enfield le advierte contra el uso de ciertas piezas no estándar, como horquillas o suspensiones delanteras extendidas personalizadas o del mercado de segunda mano, que pueden afectar negativamente

al rendimiento y al manejo. Quitar o alterar piezas originales puede alterar de manera perjudicial el desempeño y causar accidentes.

- Las motocicletas nuevas deben utilizarse de acuerdo con el procedimiento especial de rodaje. Consulte el procedimiento mencionado en la sección correspondiente.
- Utilice la motocicleta sólo a velocidades moderadas y sin tráfico hasta que se haya familiarizado con su funcionamiento y características de manejo en todas las condiciones.
- NO sobrepase el límite de velocidad legal ni conduzca demasiado rápido para las condiciones existentes. Reduzca siempre la velocidad cuando

CONSEJOS PARA EL USO SEGURO / PAUTAS

las condiciones de circulación sean malas. Una velocidad elevada aumenta la influencia de cualquier otra condición que afecte a la estabilidad y aumenta la posibilidad de pérdida de control.

NOTA

Si usted es un conductor sin experiencia, le recomendamos que obtenga una formación formal sobre las técnicas correctas de conducción de motocicletas y que se familiarice a fondo con el funcionamiento de su motocicleta. Los conductores noveles deben volver a experimentar en diversas condiciones mientras conducen a velocidades moderadas.

Preste estricta atención a la superficie de la carretera y a las condiciones del viento. Cualquier motocicleta puede estar sujeta a las siguientes fuerzas desestabilizadoras:

- ★ Ráfagas de viento de los vehículos que pasan.
- ★ Superficies rugosas o irregulares de la carretera.
- ★ Superficies de la carretera resbaladizas.

Estas fuerzas pueden afectar a las características de manejo de su motocicleta. Si esto ocurre, reduzca la velocidad de la motocicleta a una condición controlada. No aplique el freno de forma brusca.

CONSEJOS PARA EL USO SEGURO / PAUTAS

- Maneje su motocicleta de forma defensiva. Recuerde que una motocicleta no ofrece la misma protección que un automóvil en caso de accidente. Una de las situaciones de accidente más comunes se produce cuando el piloto / conductor de la otra motocicleta / vehículo no ve o no reconoce una motocicleta y gira hacia el motociclista que se aproxima.
- Lleve un casco homologado, ropa y calzado adecuados para conducir una motocicleta. Los colores brillantes o claros son los mejores para una mayor visibilidad en el tráfico, especialmente por la noche. Evite las prendas sueltas y los pañuelos.
- Cuando lleve a un pasajero, es su responsabilidad instruirle en los procedimientos de circulación adecuados.
- NO permita que otras personas, bajo ninguna circunstancia, conduzcan su motocicleta a menos que sepa que son conductores experimentados, con licencia y que están completamente familiarizados con las condiciones de funcionamiento de su motocicleta.



ADVERTENCIA

- Inspeccione regularmente los amortiguadores y las horquillas delanteras y verifique si hay fugas. Sustituya las piezas desgastadas. Las piezas

CONSEJOS PARA EL USO SEGURO / PAUTAS

desgastadas pueden afectar negativamente a la estabilidad y a la maniobrabilidad.

- Para su protección, es necesario realizar todas las recomendaciones de servicio y mantenimiento indicadas. La falta de mantenimiento regular en los intervalos sugeridos puede afectar a la seguridad / durabilidad / longevidad del funcionamiento de su motocicleta.
- Evite cualquier contacto con el sistema de escape cuando esté caliente. Utilice ropa que cubra completamente las piernas mientras conduce. El sistema de escape se calienta mucho cuando el motor está en marcha y permanece demasiado caliente al tacto, incluso después de apagar el

motor. Si no lleva ropa adecuada o de protección, puede sufrir lesiones graves.

- Los gases de escape contienen monóxido de carbono y sustancias químicas nocivas, que se sabe que causan cáncer, defectos de nacimiento u otros defectos reproductivos.
- Las baterías de las motocicletas contienen plomo, ácido y sustancias químicas que se sabe que causan cáncer, defectos de nacimiento u otros daños reproductivos. Extreme las precauciones al manipular una batería, lávese bien las manos cada vez que la manipule.

CONSEJOS PARA EL USO SEGURO / PAUTAS



ADVERTENCIA

- Consulte a su centro de servicio Royal Enfield autorizado sobre cualquier duda o problema que surja en el funcionamiento de su motocicleta. No hacerlo puede agravar un problema inicial, causar costosas reparaciones y poner en peligro su seguridad personal.
- NO remolque una motocicleta. La dirección y el manejo de la motocicleta remolcada se verán perjudicados por la fuerza del cable de remolque. Si es necesario transportar una motocicleta, utilice un camión o un tráiler.
- NO arrastre un remolque detrás de una motocicleta. Remolcar un tráiler puede provocar una reducción de la eficacia de la frenada, una sobrecarga de los neumáticos y un manejo inestable, ya que puede causar la pérdida de control de la motocicleta en la parte delantera y ocasionar un accidente.

NORMAS DE CIRCULACIÓN

- Asegúrese de que la placa de matrícula está instalada en la posición especificada por la ley y está claramente visible en todo momento.
- Conduzca a una velocidad segura y acorde con el tipo de superficie en la que se encuentra. Preste estricta atención cuando circule por las siguientes superficies:
 - ★ Polvorienta
 - ★ Engrasada
 - ★ Helada
 - ★ Mojada
 - ★ Arenosa
- Preste atención a los residuos sueltos, como hojas, sustancias resbaladizas o grava que puedan dificultar la estabilidad de su motocicleta.
- Manténgase en el lado correcto de la línea central de la carretera, cuando se encuentre con vehículos que vienen en sentido contrario.
- Accione las luces de giro y tenga precaución al adelantar a otros vehículos que vayan en la misma dirección. Nunca intente adelantar a otro vehículo que vaya en la misma dirección en los cruces de calles, en las curvas o al subir o bajar una colina.
- En los cruces de calles, ceda el paso a la motocicleta de su izquierda o derecha. NO suponga que tiene la preferencia de paso.
- Respete las normas de circulación con respecto a su país cuando se disponga a parar, girar o adelantar. Al girar a la derecha o a la izquierda, tenga cuidado con los peatones, los animales y los demás vehículos.

NORMAS DE CIRCULACIÓN

- Todas las señales de tráfico, incluyendo los controles manuales en las intersecciones, deben ser obedecidas inmediatamente. **REDUZCA LA VELOCIDAD** en las señales de tráfico cercanas a las escuelas y en las señales de **PRECAUCIÓN** en los cruces de vías férreas.

- Cuando tenga intención de girar, señalice al menos 30,5 m antes de llegar al giro. Acérquese a la línea central (a menos que las normas locales exijan lo contrario), reduzca la velocidad y luego gire con cuidado.

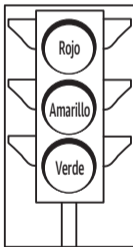

- Nunca desatienda un semáforo. Cuando sea inminente el cambio de **AVANZAR** a

DETENERSE (o viceversa) en las intersecciones, reduzca la velocidad y espere a que el semáforo cambie a verde, y no se salte un semáforo amarillo o rojo.

- **NO** salga de la acera o de la zona de aparcamiento sin hacer señales. Asegúrese de que su camino está libre para entrar en el tráfico en movimiento. Una línea de tráfico en movimiento siempre tiene el derecho de paso.
- Cuando aparque la motocicleta, hágalo en una superficie firme y plana para evitar que se caiga.
- Proteja su motocicleta contra robos. Después de aparcar su motocicleta, asegúrese de que el cabezal de dirección esté bloqueado y retire la llave de contacto.

NORMAS DE CIRCULACIÓN

ESPEJOS LATERALES

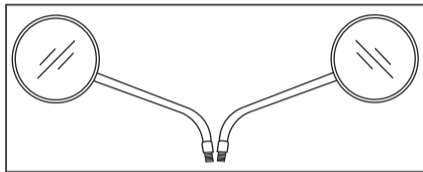

Su motocicleta está equipada con espejos convexos con superficie curvada. Este tipo de espejo está diseñado para ofrecer una visión mucho más amplia de la parte trasera que un espejo plano normal. Sin embargo, los vehículos y otros objetos vistos en este tipo de espejo se verán más pequeños y lejanos que cuando se ven en un espejo plano.

Tenga cuidado al juzgar el tamaño o la distancia de los vehículos / objetos vistos en estos espejos.

NOTA

Para establecer la distancia relativa de los vehículos / objetos que se encuentran detrás de su motocicleta a través de los retrovisores, ajuste cada uno de ellos de manera que se vea una pequeña parte de su hombro y una gran parte de lo que está detrás de su motocicleta con respecto a su postura de conducción.

ACCESORIOS Y EQUIPAJE

Royal Enfield ofrece una gama de accesorios originales para motocicletas que ha sido totalmente aprobada y probada exhaustivamente junto con la motocicleta. Recomendamos encarecidamente su uso para asegurar el desempeño. La instalación de accesorios que no han sido probados y aprobados por Royal Enfield puede afectar al desempeño o a la vida útil de los componentes, por lo que Royal Enfield no se hace responsable y se reserva el derecho de no aceptar tales fallos o problemas dentro del ámbito de la garantía.

Por lo tanto, el conductor debe ser responsable del funcionamiento seguro de la motocicleta cuando instale accesorios o cargue peso adicional.

Respete las siguientes pautas cuando lleve un pasajero, equipaje o cuando instale cualquier accesorio.

- NO sobrepase los 110 km/h cuando conduzca solo, lleve un pasajero o una carga útil en una motocicleta equipada con accesorios.
- Mantenga el peso del equipaje concentrado cerca de la motocicleta y lo más bajo posible; esto minimiza el cambio repentino del centro de gravedad de la motocicleta. Distribuya el peso uniformemente a ambos lados de la motocicleta.
- NO cargue objetos voluminosos detrás del conductor ni añada peso al manillar o a la horquilla delantera.
- Revise periódicamente el equipaje para asegurarse de que está asegurado y no se desplaza durante la circulación. Los accesorios montados sin sujeción pueden afectar la conducción de la motocicleta y su manejo y estabilidad.

ACCESORIOS Y EQUIPAJE

- Las superficies grandes, como los carenados, los parabrisas, los respaldos y los portaequipajes, pueden afectar negativamente al manejo de la motocicleta. Utilice accesorios de motocicleta originales de Royal Enfield que sean específicos para el modelo y siga el procedimiento de instalación.
- Royal Enfield ofrece una gama de accesorios originales para motocicletas que ha sido totalmente aprobada y probada exhaustivamente junto con la motocicleta.
- Royal Enfield le advierte que no debe utilizar piezas no estándar, como horquillas delanteras extendidas personalizadas o del mercado de segunda mano, que pueden afectar negativamente el desempeño y manejo de la motocicleta. La eliminación o alteración de las piezas originales puede afectar negativamente el desempeño de la motocicleta, causando un accidente, que podría resultar en lesiones graves o la pérdida de la vida.
- NO ignore las especificaciones del modelo / diseño. Hacerlo constituye un mal uso de la motocicleta y



ADVERTENCIA

- NO cargue peso ni instale accesorios de forma incorrecta en la motocicleta. Hacerlo puede afectar la estabilidad de la motocicleta, sus características de conducción y su funcionamiento seguro, y podría provocar un accidente con lesiones graves o la pérdida de la vida.

ACCESORIOS Y EQUIPAJE

de los accesorios, lo que puede afectar negativamente al manejo y desempeño de la motocicleta, causando un accidente, que podría resultar en lesiones graves o la pérdida de la vida.

- El peso total y la carga por eje influyen en las características de manejo de la motocicleta.

El peso total se compone de lo siguiente:

- a. Motocicleta lista para funcionar y con el tanque lleno. Motocicleta lista para funcionar y con el tanque lleno.
 - b. Conductor
 - c. Pasajero
 - d. Ropa de protección y casco.
- No sobrepase el peso total máximo permitido ni las cargas por eje.

- Si su motocicleta está equipada con alforjas, un parabrisas o un respaldo para el pasajero, prepárese para reducir la velocidad de funcionamiento para mantener la estabilidad.



ADVERTENCIA

- Una carga útil elevada altera las características de conducción y aumenta la distancia de frenado de la motocicleta.
- La circulación fuera de carretera, la conducción con más de un pasajero o el transporte de un peso superior al máximo permitido pueden dificultar la conducción, lo que puede provocar la pérdida de control de la motocicleta y causar lesiones al conductor.

ESPECIFICACIONES TÉCNICAS

MOTOR

Tipo de motor	Solo cilindro, 4 tiempos, SOHC
Diámetro	72 mm
Carrera	85.8 mm
Capacidad del motor (cc).....	349.34 cc
Índice de compresión.....	9.5:1
Potencia máxima	14.87kW @ 6100 rpm 20.21PS @ 6100 rpm
Par máximo	27Nm @ 4000 rpm
RPM en reposo	1050 ₋ 100 rpm
Comienzo.....	Arranque electrónico

Elemento de filtro de aire	Elemento de papel
Aceite lubricante	SAE 15W50 API SL Grado JASO MA2 Aceite semisintético
Capacidad de aceite del motor	2.20 l

SISTEMA DE ENCENDIDO

Tipo de encendido	Controlado por ECU / EFI (con número de mapa ECU)
Separación de bujías	0,7 a 0,8 mm
Bujías	YR7MES / Bosch

ESPECIFICACIONES TÉCNICAS

TRANSMISIÓN

Embrague	Embrague húmedo convencional	Transmisión final	Cadena
Unidad primaria.....	Cambio	Índice del piñón secundario	2.800:1
Índice primario	2.313	Eslabones de la cadena de transmisión	104 eslabones
Caja de marchas.....	Malla constante		
Índice de marchas	1º 2,615		
	2º 1,706		
	3º 1,300		
	4º 1,040		
	5º 0,875		

ESPECIFICACIONES TÉCNICAS

CHASIS

Armazón..... Tubo inferior doble
Armazón de la columna

Suspensión

Delantera..... Telescópica, horquillas de
41 mm, recorrido de 130 mm

Trasera..... Amortiguadores de
emulsión de doble tubo
con precarga ajustable
en 6 pasos, recorrido de
90 mm

Frenos

Disco delantero... Disco de 300 mm con pinza
flotante de pistón doble

Disco trasero..... Disco de 270 mm, pinza
flotante de pistón sencillo

ABS..... Canal doble

Talla del neumático

Tipo de rueda	Tipo estándar	Neumático de repuesto Reemplazar con neumático estándar o el mencionado a continuación
Delantera	Marca: CEAT Tamaño: 100/90 - 19 M/C 57 P	Marca: Metzeler Talla: 100/90 - 19 M/C 57 V
Trasera	Marca: CEAT Talla: 120/80 - 18 M/C 62 P	Marca: Metzeler Talla: 120/80 - 18 M/C 62 H

ESPECIFICACIONES TÉCNICAS

CHASIS

Presión de los neumáticos

Solo

Delantera 32 psi

Trasera 32 psi

Con acompañante

Delantera..... 32 psi

Trasera..... 36 psi

Bloqueo de dirección..... Integrado con cerradura
de ignición

Tipo de combustible..... Gasolina, hasta E10
mínimo

Capacidad del tanque de

combustible $13 \pm 0.5^* \text{ l}$

Índice de octanaje mínimo.. 91 RON

Advertencia de nivel bajo

de combustible $4 \pm 0.5 \text{ l}$
(incluyendo la reserva)

Reserva de combustible $1.5 \pm 0.5 \text{ l}$

* Los valores anteriores son aproximados y la capacidad real de llenado de combustible variará de los valores mencionados.

ESPECIFICACIONES TÉCNICAS

ELECTRICIDAD

Generación.....	Alternador (ACG)	Indicador de giro.....	12 V, 10 W x 2 nos
Batería	12 V - 8 Ah VRLA (sin mantenimiento)	Señal de peligro	12 V - 10 W x 4 nos
Motor de arranque.....	12 V - 0.7 kW	Bocina.....	Tono único - K95 - 2,5A
Faro delantero.....	12 V, H 4 - 60 / 55 W (Halógeno)	Puerto cargador.....	USB 2.0 Salida Tipo A - 5 V 2 A
Luz de posición delantera..	Lámpara de 12 V, W 5 W x 2 nos		
Luz de freno / trasera.....	Lámpara de 12 V, 21 / 5W		
Lámpara del velocímetro..	12 V - LED		
Indicador de luz alta	12 V - LED		
Lámpara de posición neutra..	12 V - LED		
Indicador luminoso de giro..	12 V - LED		



ADVERTENCIA

El uso de lámparas u otros dispositivos eléctricos distintos de los especificados puede provocar una sobrecarga, un comportamiento errático o un fallo prematuro del sistema eléctrico. Las modificaciones en la motocicleta que no estén aprobadas por Royal Enfield no sólo pueden invalidar la garantía, sino que también afectan al rendimiento de la motocicleta.

ESPECIFICACIONES TÉCNICAS

DIMENSIONES

Longitud	2145 mm
Ancho	785 mm (sin espejos)
Base de la rueda.....	1390 mm
Distancia al suelo.	170 mm
Altura total	1090 mm*
	(sin parabrisas)
	*Se excluyen los espejos en la medición de la altura.
Altura del asiento	805 mm

PESOS

Peso en vacío (90% combustible)..	195 kg
Peso bruto del vehículo	375 kg

NOTAS

- Los valores / dimensiones indicados arriba son únicamente orientativos.
- Debido a las continuas mejoras que se realizan en nuestros productos, las especificaciones pueden cambiar sin previo aviso.
- No utilice el vehículo por encima del peso bruto permitido. Las suspensiones y los neumáticos están diseñados para funcionar sólo con el peso bruto máximo del vehículo.

LUBRICANTES RECOMENDADOS

Aceite del motor	
Grado	SAE 15W 50 API SL Grado JASO MA2 Semisintético
Capacidad	Recarga : 1,7 l (aprox.) Carga inicial : 2,2 l (aprox.)

Front Fork Oil	
Grado	Aceite de horquilla Royal Enfield 2W25
Capacidad	380 cc

Líquido de frenos	
Grado	"SWASTIK DOT 4"
Capacidad	Delantero : 87 ml Trasero : 54 ml

* NO mezcle DOT 4 con otros líquidos de freno.

PRECAUCIÓN

El uso de aceite de grado equivocado / grado mixto reducirá la vida de las piezas móviles y afectará gravemente el desempeño.

NOTAS

Recomendaciones sujetas a cambio sin previo aviso.

NÚMEROS DE IDENTIFICACIÓN DE LA MOTOCICLETA

El VIN es un número de 17 dígitos perforado en el lado derecho del tubo de dirección en forma de etiqueta.

VIN de muestra:	ME3	D	J	EL	T	5	X	X	XXXXXX
Código del fabricante	_____		_____		_____		_____		_____
Tipo de armazón	_____		_____		_____		_____		_____
Tipo de motor	_____		_____		_____		_____		_____
Nombre comercial	_____		_____		_____		_____		_____
Sistema de encendido	_____		_____		_____		_____		_____
Tipo de transmisión	_____		_____		_____		_____		_____
Año de fabricación (2021:M, 2022:N)	_____		_____		_____		_____		_____
Lugar de fabricación (K-Kanchipuram V - Vallam Vadagal)	_____		_____		_____		_____		_____
Número de serie de producción	_____		_____		_____		_____		_____

NÚMERO MOTOR DETALLES

Identificación del número de serie del motor y sus detalles de fabricación. Es ilegal adulterar el número de motor, ya que es su único medio de identificación.

	J	3	A	5	F	X	X	2	XXXXXX
Familia del motor	└──								
Capacidad del motor		└──							
Tipo de enfriamiento			└──						
Tipo de transmisión				└──					
Tipo de sistema de combustible					└──				
Mes de fabricación (A- ene., H- ago., K- sept., N- dic.)						└──			
Año de fabricación (2020:L, 2021:M, 2022:N)							└──		
Planta de fabricación (1-Oragadam, 2-Vallam Vadagal)								└──	
Números de serie de producción									└──

NÚMERO DE MOTOR

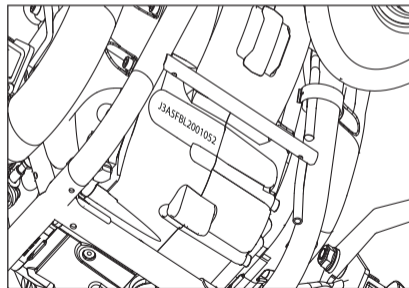

UBICACIÓN DE LAS PIEZAS FUNDAMENTALES

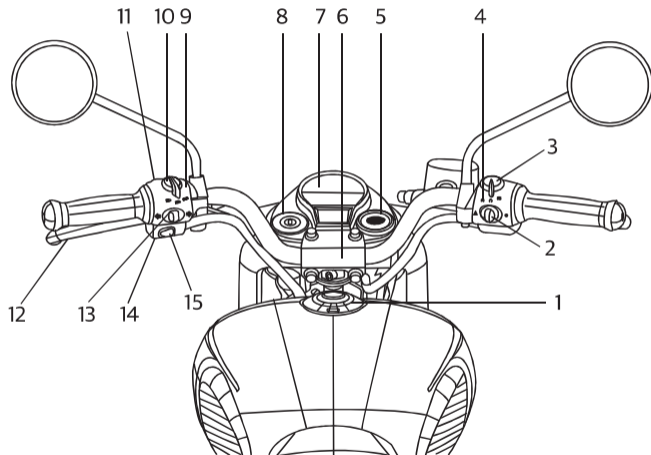

1. Tapón del tanque de combustible
2. Interruptor de peligro
3. Interruptor de detención del motor
4. Interruptor de arranque eléctrico
5. Tripper o placa (si la tiene)
6. Manillar
7. Tablero de instrumentos
8. Interruptor de arranque
9. Interruptor de luz diurna
10. Interruptor de luz alta / luz baja
11. Botón de información
12. Palanca del embrague
13. Interruptor de luz de giro
14. Puerto cargador
15. Botón de la bocina

UBICACIÓN DE LAS PIEZAS FUNDAMENTALES

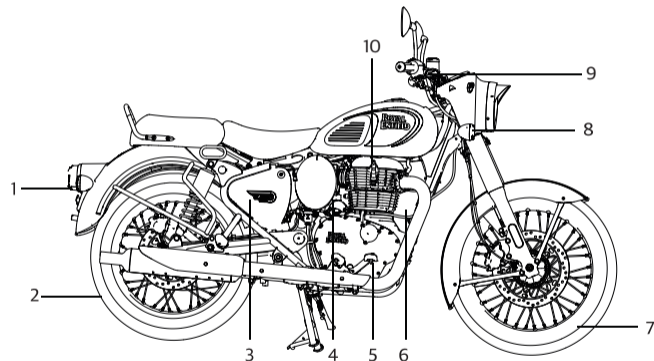

1. Intermitente derecha trasera
2. Rueda trasera
3. Panel lateral derecho
4. Motor de arranque
5. Pedal de freno
6. Bocina
7. Rueda delantera
8. Intermitente derecha trasera
9. Palanca de freno delantera
10. Bujía

UBICACIÓN DE LAS PIEZAS FUNDAMENTALES

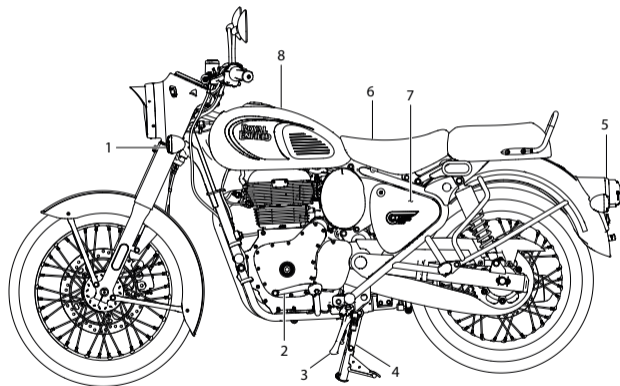

1. Intermitente izquierda delantera
2. Pedal de cambio de marchas
3. Soporte lateral
4. Soporte central
5. Intermitente izquierda trasera
6. Asiento
7. Panel lateral izquierdo
8. Tanque de combustible

FUNCIONAMIENTO DE LOS CONTROLES

INTERRUPTOR DE ARRANQUE

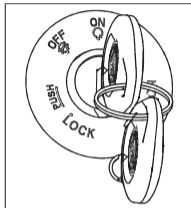

BLOQUEO DE DIRECCIÓN

- Gire el manillar hacia la posición extrema izquierda.
- Pulse la llave en el interior a la posición

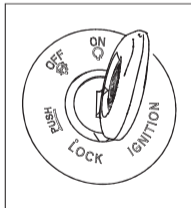

«OFF», presione y siga girando en sentido contrario a las agujas del reloj para bloquear el sistema de dirección.

- Gire la llave en el sentido de las agujas del reloj para desbloquear la dirección.

TAPÓN DEL TANQUE DE COMBUSTIBLE

- Gire la llave en el sentido de las agujas del reloj para abrirlo.
- Presione el tapón para bloquearlo con la llave en posición.

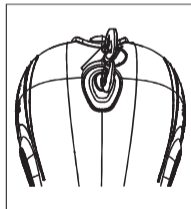

FUNCIONAMIENTO DE LOS CONTROLES



ADVERTENCIA

- NO llene excesivamente el tanque de combustible.
- Cargue el combustible sólo hasta el fondo de la placa anti-salpicaduras.
- El llenado excesivo puede provocar la entrada de gasolina en el depósito EVAP y dañar el Sistema de Emisión Evaporativa.

PRECAUCIÓN

Los vapores de la gasolina son altamente explosivos. Asegúrese de que no haya llamas o chispas cerca mientras reposta y cargue el combustible sólo en un área bien ventilada.

Asegúrese de que la gasolina no se derrama sobre las superficies pintadas. En caso de que esto suceda, límpielo inmediatamente ya que puede dejar una mancha permanente.

No fume mientras reposta o cuando el tapón del tanque de combustible esté abierto.

TANQUE DE COMBUSTIBLE

1. Boca del tanque de combustible
2. Anti-salpicaduras
3. Nivel máximo de combustible

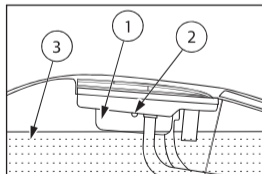

FUNCIONAMIENTO DE LOS CONTROLES



ADVERTENCIA

No llene excesivamente el tanque de combustible. Llene el tanque hasta el nivel máximo de combustible y deje de llenarlo cuando el combustible llegue al fondo anti-salpicaduras. De lo contrario, se dañará el tanque o se derramará el combustible fuera del mismo.

La gasolina es altamente explosiva. Asegúrese de que no haya llamas o chispas cerca mientras reposta y llene el tanque de combustible sólo en un área bien ventilada.

Asegúrese de que la gasolina no se derrame sobre las superficies pintadas. Limpie inmediatamente en caso de que el combustible se derrame, ya que de lo contrario dejará una mancha permanente en las superficies pintadas.

INTERRUPTOR DE DETENCIÓN DEL MOTOR



Motor «APAGADO»



Motor «ENCENDIDO»

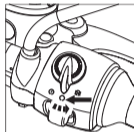

INTERRUPTOR DE ARRANQUE ELECTRÓNICO



Pulsar y mantener pulsado hasta que el motor se ponga en marcha

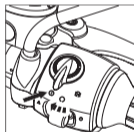

PRECAUCIÓN

- En caso de una detención prolongada del vehículo, gire la llave de contacto a la posición de apagado para evitar la descarga de la batería.

FUNCIONAMIENTO DE LOS CONTROLES

TABLERO DE INSTRUMENTOS DIGITALES

1. Pantalla digital con velocímetro analógico
2. Indicación del velocímetro con motor de paso
3. LCD
4. 8 - Indicadores LED
5. Características de la pantalla
 - 5A. Odómetro
 - 5B. Trip1y Trip2
 - 5C. TripF
 - 5D. Gráfico de barra de combustible
 - 5E. Modo ECO
 - 5F. Recordatorio de servicio
 - 5G. Reloj

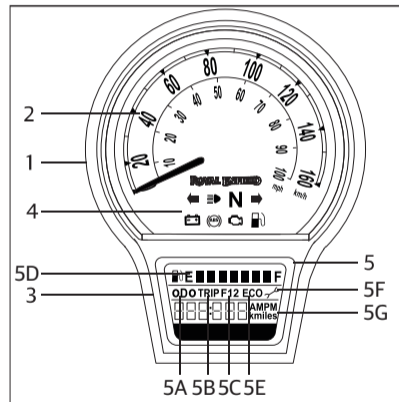

FUNCIONAMIENTO DE LOS CONTROLES

CARACTERÍSTICAS LCD

- Medidor de combustible:
 - Digital con gráfico de barras de 7 segmentos.
 - El último segmento parpadea junto con la indicación de bajo nivel de combustible «ON» para la condición de bajo nivel de combustible.
 - La indicación de combustible puede variar en condiciones de camino irregular, cuesta arriba y cuesta abajo, para una indicación precisa consultar a baja velocidad o en superficie plana.
- Recordatorio de servicio:
 - En caso de que el símbolo de recordatorio de servicio esté «ON», por favor planifique un

servicio programado en un centro de servicio autorizado.

- Restablecimiento del Trip 1 y Trip 2:

Modo Trip 1	Presione el interruptor de información	t>3	Restablecer Trip 1
Modo Trip 2	Presione el interruptor de información	t>3	Restablecer Trip 2

- Trip F:
 - Distancia recorrida desde que el indicador de bajo nivel de combustible está «ON».
 - No se puede restablecer
 - Sólo será visible cuando se detecte la condición de bajo nivel de combustible, desaparecerá si el

FUNCIONAMIENTO DE LOS CONTROLES

- combustible se llena por encima de la condición de bajo nivel de combustible.
- La pantalla se puede cambiar usando el botón de información durante esta condición, pero aparecerá automáticamente después de 25 s. Vinculado con el interruptor del soporte para evitar que se restablezca cuando esté en condición de soporte lateral.
 - Si se recorren más de 200 km en la condición de Trip F, el mensaje «Low Fuel» (combustible bajo) parpadeará continuamente en la pantalla. Se recomienda no conducir el vehículo en estas condiciones, ya que se dañará el combustible.
 - El Trip F se actualizará sólo cuando el interruptor de detención esté en la condición ON.
- Después de llenar el combustible por encima del nivel de reserva, Trip F continuará mostrándose durante unos minutos, lo cual es un comportamiento normal, esto es para evitar una indicación errónea.
 - El restablecimiento de Trip F puede ocurrir cuando se conduce en condiciones de carreteras intermedias o difíciles debido a las frecuentes oscilaciones de combustible, esta característica debe ser utilizada sólo con fines de referencia y en superficies de carreteras lisas.
 - Trip F se actualizará sólo cuando se retire el soporte lateral.
- **Modo ECO**
 - Se indica cuando se conduce en condiciones óptimas.

FUNCIONAMIENTO DE LOS CONTROLES

■ Modo Ajuste del Reloj:

Función	Interruptor	Tiempo de presión	Acción
Ajuste del reloj	información	$t > 3$	Con la llave de encendido en posición ON y en modo Reloj sin entrada de velocidad (seguridad), pulse el botón de información durante el tiempo especificado para entrar en el modo de ajuste del reloj (las horas parpadearán)
	información	$0.2 < t < 1$	Las horas se incrementan
	información	$t > 3$	Ingrese al modo minutos (los minutos parpadearán)
	información	$0.2 < t < 1$	Los minutos se incrementan
	información	$t > 3$	El modo ingresar unidad (AM/PM) parpadeará
	información	$0.2 < t < 1$	Alternar entre AM y PM
	información	$t > 3$	Guardar datos y salir del modo de ajuste del reloj

FUNCIONAMIENTO DE LOS CONTROLES

DETALLES DE GESTIÓN DEL BOTÓN DE INFORMACIÓN

A. SECUENCIALCD

(Presionar interruptor de información <1s):-

Si Trip F no está habilitado

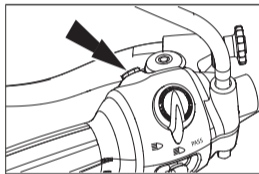

Si Trip F está habilitado

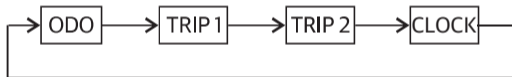
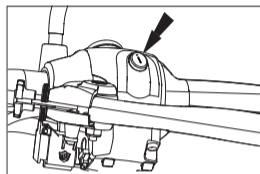

NOTA

- Para reajustar el Trip, pulse el botón de información durante $T > 3$ s.

FUNCIONAMIENTO DE LOS CONTROLES - TRIPPER

TRIPPER

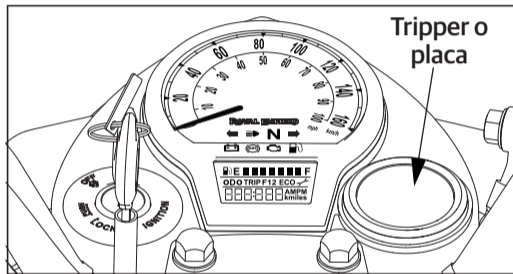

Tripper se proporciona para tener la navegación giro a giro en la motocicleta con el fin de ayudar a los conductores a tener una conducción libre de problemas, sin necesidad de manejar los teléfonos inteligentes. Este

dispositivo funciona con conectividad Bluetooth con búsqueda de navegación mediante la aplicación RE Mobile con el apoyo de Google Maps.

El dispositivo es capaz de mostrar la navegación giro a giro en un TFT de color redondo de diseño personalizado con un tipo de letra de flecha de diseño único e intuitivo para facilitar la conducción.

El fondo de la pantalla se puede cambiar entre el modo diurno y el modo nocturno, que los conductores pueden seleccionar desde la aplicación RE Mobile.

Escanee el código QR para descargar, instalar, registrarse y saber más sobre el Tripper.

Escanee el código QR para descargar, instalar y registrar y para obtener más información sobre el Tripper.



FUNCIONAMIENTO DE LOS CONTROLES - TRIPPER

Características:

- Navegación giro a giro con giro principal, giro secundario.
- Distancia hasta el siguiente giro, distancia hasta el destino u hora estimada de llegada (ETA).
- Visualización del reloj (en caso de que no haya conectividad, no haya entrada de navegación o después de alcanzar el destino).
- El usuario puede seleccionar el modo diurno y nocturno (sólo a través de la aplicación RE Mobile).
- Indicador de batería baja del teléfono móvil

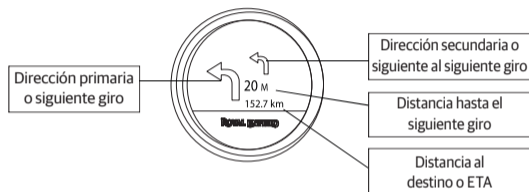

EXENCIÓN DE RESPONSABILIDAD

La pantalla de la unidad Tripper puede tener un aspecto apagado en condiciones de luz solar, lo cual es normal y se debe al impacto de la luz solar directa en la unidad que los clientes deben consultar en otras condiciones de conducción

FUNCIONAMIENTO DE LOS CONTROLES - TRIPPER

- Dirección principal o siguiente giro; Indica el siguiente giro que se debe tomar, junto con la distancia.
- Distancia al siguiente giro: Muestra la distancia hasta el siguiente giro.
- Dirección secundaria o siguiente al siguiente giro: Indica el siguiente giro a tomar después de la dirección primaria, se mostrará sólo cuando el giro primario sea inferior a 100 m, si no hay giro la pantalla estará en blanco en esta región.
- Distancia al destino o ETA: Muestra la distancia total hasta el destino o la hora estimada de llegada (basada en la selección utilizada desde la aplicación RE Mobile).

Versión de teléfono inteligente compatible para usar la aplicación RE Mobile:

- Compatible con Android e iOS.
- Soporte Android: Versión actual (-2).
- Soporte iOS: Versión actual (-1).
- Control de conectividad solo a través de la aplicación RE Mobile.

FUNCIONAMIENTO DE LOS CONTROLES - TRIPPER

TRIPPER - MOSTRAR SECUENCIA DE FLUJO

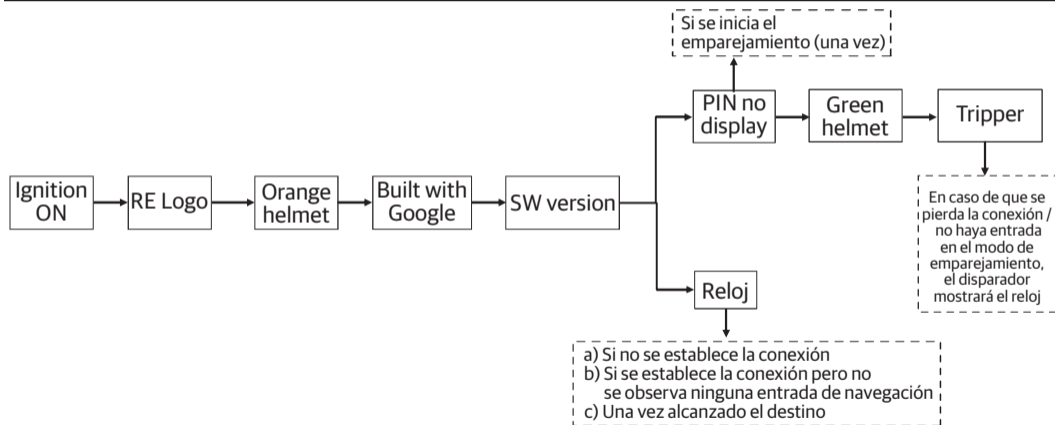

FUNCIONAMIENTO DE LOS CONTROLES - TRIPPER

NOTA

- Después de cada ciclo de Arranque «ON», el tripper estará en modo de detección durante 120 s.
 - En caso de que no se establezca ninguna conexión en 120 s, la pantalla pasará al modo reloj, para reiniciar la conexión se repetirá el ciclo de Arranque «OFF-ON».
 - Durante el modo de navegación, si no se produce ninguna entrada desde el teléfono inteligente durante 5 segundos, la conexión Bluetooth se interrumpirá para evitar el consumo de energía y se mostrará el reloj.
 - El usuario final puede interrumpir la conexión Bluetooth también cerrando la aplicación móvil.
- Para el primer emparejamiento, el usuario debe introducir el pin seguro que se muestra en el tripper a través de la aplicación RE Mobile para configurar el dispositivo, después de lo cual se producirá el emparejamiento automático si se conecta el mismo dispositivo.
 - Cada vez que se empareje el tripper, la hora del reloj se sincronizará con la hora del móvil, después de lo cual continuará funcionando con el reloj interno incluso en caso de desconexión. Habrá una diferencia de tiempo entre la hora mostrada en el tablero de instrumentos y el tripper. El cliente debe actualizar el reloj del tablero en línea con la hora mostrada en el tripper como y cuando sea necesario, como se menciona en la gestión del botón del tablero.

FUNCIONAMIENTO DE LOS CONTROLES - TRIPPER

- No aplique ni utilice gasolina o líquidos relacionados con la gasolina para limpiar o secar el tablero de instrumentos o el Tripper, ya que podría dañarlo de forma permanente.

PRECAUCIÓN

- Asegúrese de que el Arranque está en posición «ON» y que la pantalla está encendida mientras se establece la conexión.
- Asegúrese de que el primer emparejamiento se realiza en un entorno aislado para evitar conexiones cruzadas (una sola vez).
- El modo diurno y nocturno solo puede ser seleccionado por el usuario, no cambiará automáticamente para ser seleccionado durante la conducción nocturna para que el conductor se distraiga.
- La conexión Bluetooth sólo puede establecerse a través de la aplicación RE Mobile.
- Asegúrese de que los ajustes de bluetooth y de localización estén siempre en posición «ON» antes de su uso.
- Desactive los ajustes de optimización de la batería / ajuste de corte de batería baja del teléfono inteligente para que la navegación funcione en modo de batería baja.

FUNCIONAMIENTO DE LOS CONTROLES - TRIPPER

- La aplicación RE Mobile sólo funciona con las versiones de Android (versión actual (-2)) e iOS (versión actual (-1)), para otras versiones inferiores puede haber un desfase en el rendimiento.
- La versión de Bluetooth de Tripper es V4.2.
- La aplicación RE Mobile sólo funciona con las versiones de 4.2 y N+1.0, para otras versiones inferiores puede haber un desfase en el rendimiento.
- Compruebe la intensidad de la señal de red en caso de retraso en la navegación.
- Compruebe la velocidad de datos en caso de retraso en la navegación, el rendimiento del sistema de navegación es mejor en la banda 4G en comparación con otras versiones inferiores.
- Calibre los teléfonos móviles con frecuencia para obtener una mayor precisión del GPS de la que depende la precisión de la ubicación.

FUNCIONAMIENTO DE LOS CONTROLES

PUERTO CARGADOR

El Puerto Cargador está ubicado en el lado izquierdo del manillar por debajo del interruptor de la señal de giro.

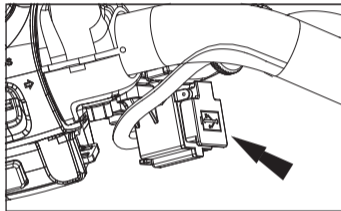

ADVERTENCIA

- Se recomienda no usar en condiciones climáticas lluviosas para evitar daños a teléfonos inte-

ligentes y al cargador. RE no se responsabiliza por daños ocasionados a teléfonos inteligentes.

- No use ningún otro dispositivo que no sea un teléfono móvil. Deberá cargarse un dispositivo móvil por vez.
- Asegure la conexión adecuada del cable USB. La garantía no contempla daños debido a la conexión incorrecta o forzada del cable.
- No deje la tapa del puerto USB parcialmente abierta / cerrada para evitar cortocircuitos cuando no esté en uso.
- No inserte materiales metálicos o conductores dentro del puerto de carga USB, ya que puede ocasionar un cortocircuito.

FUNCIONAMIENTO DE LOS CONTROLES

NOTA

- El puerto de carga se incluye únicamente con fines de carga y no permite la transferencia de datos.
- Solo se proporciona el modo de carga constante, no se proporciona la carga rápida compatible con los teléfonos móviles de múltiples marcas y no se puede comparar con el rendimiento de los cargadores de teléfonos inteligentes originales.
- La duración de la carga puede ser mayor y variará para teléfonos móviles de diferentes marcas dependiendo de la capacidad de la batería del teléfono inteligente, el SoC y los circuitos de carga del teléfono inteligente.

PRECAUCIÓN

- El cliente debe asegurarse de que la tapa del puerto USB esté cerrada y bloqueada correctamente cuando no esté en uso, la garantía no será otorgada si la tapa del puerto está dañada y no está sellada correctamente.
- Si se observa un consumo de corriente superior a 2,5 A, el cargador USB se apagará. Por favor, compruebe los valores nominales de corriente de la batería de su teléfono inteligente antes de usarlo.
- El cargador USB sólo funcionará cuando el motor esté en funcionamiento.
- Utilice cables USB estándar aprobados y de alta calidad para un correcto funcionamiento.

INDICACIONES DE ADVERTENCIA Y SISTEMAS DE SEGURIDAD

SISTEMA ANTIBLOQUEO DE FRENOS ANTIBLOQUEO (ABS)

El Sistema de Frenos Antibloqueo (ABS) ayudará a evitar que los frenos bloqueen las ruedas durante la aplicación repentina de los frenos a altas velocidades o en superficies de baja fricción. Esto ayudará al conductor a tener una mejor tracción y control sobre la motocicleta y evitará que la motocicleta derrape, lo que puede causar un accidente.

En caso de que el conductor aplique los frenos de forma repentina y brusca, los sensores del sistema de frenado

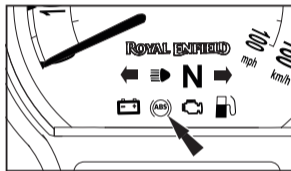

enviarán una señal al modulador del ABS para que reduzca momentáneamente y de forma continua la presión hidráulica y así evitar que los frenos bloqueen las ruedas mientras se reduce la velocidad del vehículo. Esto ayudará al conductor a controlar la motocicleta.

En el tablero de instrumentos hay una lámpara indicadora del ABS (como se muestra en la imagen adyacente) para advertir al conductor en caso de cualquier mal funcionamiento del ABS.

Cuando el interruptor de encendido y apagado del motor están en posición «ON», el indicador del ABS se encenderá y permanecerá «ON» hasta que la motocicleta alcance una velocidad de 5 km/h y se apague. Esto indica que el ABS funciona correctamente. Si el indicador luminoso del ABS no se apaga y permanece continuamente encendido a velocidades

INDICACIONES DE ADVERTENCIA Y SISTEMAS DE SEGURIDAD

superiores, se recomienda no conducir la motocicleta con ABS. Haga inspeccionar y corregir el sistema de frenos en el centro de servicio autorizado Royal Enfield más cercano. Si no lo hace, puede sufrir lesiones graves y perder la vida.

PRECAUCIÓN (ABS)

El ABS es una función de seguridad que ayuda a evitar el bloqueo de las ruedas durante la aplicación de los frenos en caso de pánico. No sustituye en absoluto a las buenas prácticas de conducción y al frenado anticipado.

Conduzca con cuidado y aplique los frenos con precaución, especialmente en las curvas. El ABS no puede estimar los «cambios de peso» y el impulso de la

motocicleta al negociar una curva y, por lo tanto, evitar el derrape debido a la pérdida de tracción.

Anticipe la distancia de frenado necesaria para la velocidad de desplazamiento y aplique los frenos con suficiente antelación para que la motocicleta se detenga de forma segura.

Asegúrese de que el tablero de instrumentos funcione correctamente, ya que es una parte integral del sistema ABS.

Aplique ambos frenos simultáneamente para detenerse con mejor tracción y control de la motocicleta.

El incumplimiento de lo anterior puede provocar un accidente con resultado de lesiones graves y pérdida de la vida.

INDICACIONES DE ADVERTENCIA Y SISTEMAS DE SEGURIDAD



ADVERTENCIA

- Utilice siempre los neumáticos y piñones delanteros y traseros homologados por Royal Enfield para garantizar el correcto funcionamiento del ABS.
- No realice ninguna modificación en el recorrido de la suspensión.
- Utilice únicamente las piezas de repuesto recomendadas en el sistema de frenos que hayan sido aprobadas por Royal Enfield.
- El ABS no reduce la distancia de frenado. En determinadas circunstancias, el ABS puede dar lugar a una mayor distancia de frenado.

PRECAUCIÓN (ABS)

- Inspeccione visualmente si hay dientes dañados en los anillos de tono ABS delanteros y traseros.
- Inspeccione si hay daños y abolladuras en la cara de los dientes.
- Los bordes de los dientes deben tener una apariencia consistente. En caso de encontrar un anillo de tóner dañado o doblado, se recomienda acudir al concesionario más cercano para tomar las medidas necesarias.

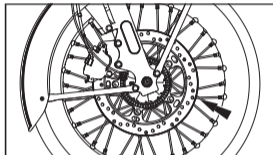

INDICACIONES DE ADVERTENCIA Y SISTEMAS DE SEGURIDAD

- Inspeccione los sensores de velocidad de las ruedas delanteras y traseras en busca de suciedad. Si se observa contaminación, se recomienda limpiarla adecuadamente o acudir al concesionario más cercano para que tome las medidas necesarias.

QUÉ HACER Y QUÉ NO HACER: (ABS)

QUÉ HACER	QUÉ NO HACER
<ul style="list-style-type: none">■ Al arrancar el motor, compruebe que el indicador del ABS se ilumina y se apaga cuando la velocidad del vehículo supera los 5 km/h.■ Compruebe que el nivel del líquido de frenos en los depósitos de los frenos delanteros y traseros sea «MÁX» y asegúrese de que no hay ninguna fuga en los sistemas de frenos.	<ul style="list-style-type: none">■ NO SUELTE la palanca / pedal de freno cuando se sientan pulsaciones al accionar fuertemente los frenos en una situación de emergencia. Las pulsaciones sólo indican que el ABS está activado.

INDICACIONES DE ADVERTENCIA Y SISTEMAS DE SEGURIDAD

QUÉ HACER	QUÉ NO HACER
<ul style="list-style-type: none">■ Aplique ambos frenos simultáneamente para una mayor eficacia.■ En caso de que el indicador de ABS permanezca continuamente encendido, lleve la motocicleta a un centro de servicio Royal Enfield autorizado más cercano para que inspeccionen el sistema de frenos.	<ul style="list-style-type: none">■ NO APLIQUE sólo el freno delantero O el trasero, ya que puede provocar una frenada ineficaz.

SENSOR DE VUELCO

En caso de que la motocicleta se caiga en cualquiera de sus lados con el motor en marcha y las marchas engranadas, el sensor de vuelco «desactivará» los sistemas de combustible y apagará el motor. Esto es

para prevenir cualquier daño a la motocicleta y a su conductor. Para restablecer el sensor de vuelco y reactivar los sistemas de combustible:

- Asegúrese de que la motocicleta está en posición vertical y en su soporte central.

INDICACIONES DE ADVERTENCIA Y SISTEMAS DE SEGURIDAD

- Asegúrese de que las marchas están en el punto muerto correcto y de que la lámpara de punto muerto está encendida en el tablero de instrumentos.
- Desconecte ambos interruptores de encendido y parada, espere unos segundos y vuelva a conectar el interruptor de encendido y parada para arrancar el motor.

COMPROBACIONES PREVIAS AL FUNCIONAMIENTO

Antes de montar en la moto, y especialmente después de largos periodos de guardado, se debe realizar una cuidadosa comprobación de los siguientes aspectos para determinar si es necesario algún tipo de mantenimiento adicional.

1. Suficiente combustible en el tanque.
2. Presión correcta de los neumáticos, abrasiones o cortes.
3. Tensión de la cadena trasera y lubricación suficiente.
4. Control de la respuesta de los frenos, la dirección y el acelerador.
5. Comprobar que el cable no está deshilachado o doblado y que funciona correctamente.
6. Nivel de aceite del motor.
7. Apriete de las ruedas.

8. Funcionamiento de los faros delanteros, traseros, de los frenos y de los intermitentes.
9. Funcionamiento suave y juego libre en las palancas de freno delanteras y traseras.
10. El nivel del líquido de frenos está por encima de la marca «MIN» en el cilindro maestro.
11. Asegurar el juego libre y el funcionamiento del embrague.



ADVERTENCIA

Por su bienestar y seguridad personal, todos los puntos mencionados anteriormente deben realizarse periódicamente. No hacerlo puede afectar a la seguridad de funcionamiento, dañar su motocicleta y podría provocar un accidente con lesiones graves.

PERÍODO DE RODAJE

La motocicleta Royal Enfield, como usted puede comprobar, es capaz de alcanzar altas velocidades de forma constante. Sin embargo, como con cualquier motocicleta nueva, un procedimiento de «RODAJE» es esencial para ayudar en la «Regulación» adecuada de las diversas partes móviles en su motocicleta y para lograr un rendimiento óptimo como el cambio de marchas posteriormente.

1. NO exceda la carga útil máxima especificada.
2. Caliente el motor durante unos minutos al ralenti para permitir que el aceite del motor lubrique todas

las piezas móviles del motor antes de conducir la motocicleta.

3. Evite el uso del acelerador a fondo y no conduzca con una aceleración constante de forma continuada. Varíe la velocidad en un 10% durante la conducción.
4. Conduzca a una velocidad adecuada y evite aceleraciones y frenadas bruscas.
5. Evite conducir la motocicleta de forma continuada durante más de una hora, se recomienda hacer una breve parada.

PERÍODO DE RODAJE

NOTA

Durante el periodo de rodaje, no sobrepase los siguientes límites de velocidad.

Cambio	Velocidad de la motocicleta	
	Primeros 500 km	501 - 2000 km
1	20 kmph	25 kmph
2	30 kmph	35 kmph
3	45 kmph	50 kmph
4	60 kmph	65 kmph
5	70 kmph	80 kmph

ARRANQUE

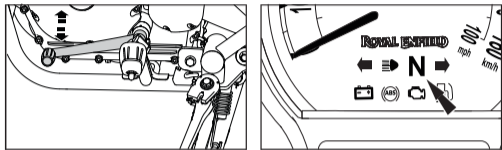

- Para cambiar a punto muerto, mueva la motocicleta suavemente hacia delante y hacia atrás, mientras cambia de marcha. Asegúrese de que la marcha está en el punto muerto y de que la lámpara de punto muerto está encendida en el tablero de instrumentos.

- Gire la llave de contacto a la posición «ON» y el interruptor

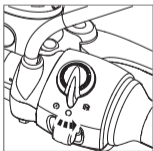

de apagado del motor situado en el manillar derecho a la posición «RUN».

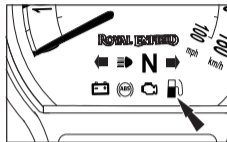

- Cuando tanto el interruptor de encendido como el de apagado del motor se encuentren en la posición «ON» y después de arrancar el vehículo, la MIL se encenderá durante unos segundos y se apagará, esto indica que toda la función del sistema de inyección electrónica de combustible (EFI) está funcionando normalmente. En caso de cualquier mal funcionamiento del sistema EFI, la MIL se iluminará continuamente.

ARRANQUE

PRECAUCIÓN

Una vez que el interruptor de apagado esté en ON, sólo se encenderá el testigo N (neutro) en el tablero de instrumentos.

PRECAUCIÓN

- En caso de que el indicador de mal funcionamiento NO se apague, lleve la motocicleta a un centro de servicio Royal Enfield autorizado para su rectificación.

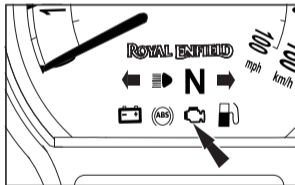

- Compruebe el indicador del nivel de combustible en el tablero de instrumentos para ver si hay suficiente combustible en el tanque. Si la última barra parpadea continuamente, indica que el nivel de combustible en el tanque es bajo. Vuelva a repostar inmediatamente.

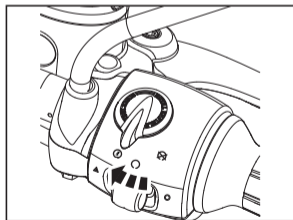
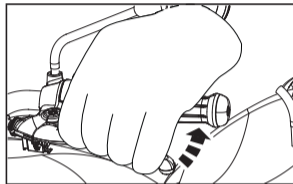

ARRANQUE

- Desconecte el embrague tirando de la palanca de embrague y manténgala presionada.
- Mantenga pulsado el interruptor de arranque eléctrico hasta que el motor arranque durante un máximo de 5 s.

NOTA

En caso de que el motor no arranque en 5 s, suelte el interruptor de arranque y espere unos 5 s antes de intentar arrancar el motor de nuevo.

En caso de que el vehículo no arranque en múltiples intentos continuos, gire el interruptor de encendido a «OFF» y a «ON» y vuelva a arrancar.

PRECAUCIONES

El vehículo puede arrancar con el soporte lateral en posición ON, pero se apagará cuando se engrane la marcha; esta función de desconexión del soporte lateral se proporciona para la seguridad del conductor; asegúrese de retirar el soporte lateral antes de mover o arrancar el vehículo.

PRECAUCIÓN

- Si el motor no arranca: NO mantenga el interruptor de arranque pulsado durante mucho tiempo, ya que esto hará que la batería se descargue por debajo del nivel de 10V. Lleve la motocicleta a un centro de servicio Royal Enfield autorizado para que identifiquen y corrijan la razón por la que no arranca.

ARRANQUE

- NUNCA acelere nada más arrancar el motor, especialmente en frío. Se debe dejar que el motor funcione al ralentí durante al menos 120 s para que el aceite del motor circule y lubrique todas las piezas móviles internas y para que la temperatura del motor aumente. El incumplimiento de esta importante información provocará graves daños en el interior del motor.
- Acelere sólo después de que las revoluciones al ralentí se hayan estabilizado y sean constantes.
- Asegúrese de que el soporte lateral está en posición totalmente retraída. Si no lo hace, el motor se apagará en cuanto se ponga la marcha.



ADVERTENCIA

Extreme las precauciones al conducir la motocicleta. Si no lo hace, puede provocar un accidente que le provoque lesiones a usted o a otros usuarios de la vía pública/transeúntes.

- Asegúrese de que la marcha está en el punto muerto y de que la lámpara de punto muerto está encendida en el velocímetro. Para cambiar a punto muerto, mueva la motocicleta suavemente hacia delante y hacia atrás, mientras cambia de marcha.

PRECAUCIÓN

No intente cambiar de marcha sin mover la motocicleta hacia adelante y hacia atrás, ya que dañará el mecanismo de las marchas.

ARRANQUE

- Presione y mantenga la palanca del embrague.
- Pulse el botón de arranque y manténgalo pulsado hasta que el motor arranque. No suelte el botón antes de que el motor arranque.
- No pulse el botón de arranque más de 5 s. Después de tres arranques sucesivos, espere de 15 a 20 s a que la batería se recupere.

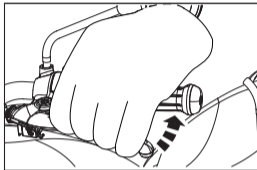

CAMBIO DE MARCHAS, CONDUCCIÓN Y DETENCIÓN

- Caliente el motor durante 2 minutos, hasta que el ralentí sea consistente/estable.

PATRÓN DE CAMBIO DE MARCHAS

1--N--2--3--4--5

- Presione la palanca del embrague hacia la empuñadura.
- Presione el pedal del cambio con la punta del pie hacia abajo para engranar la 1ª marcha.
- Abra suavemente el acelerador y suelte el embrague simultáneamente. Si se suelta el embrague repentinamente, el motor puede apagarse y provocar un arranque brusco.
- Se recomienda utilizar la condición de medio embrague cuando se viaja en la condición de tráfico de la ciudad (rpm del motor alrededor de ralentí a 2000 rpm) en la primera marcha. En otras marchas

y a mayor velocidad, evite utilizar el medio embrague, ya que reducirá proporcionalmente su vida útil. Durante la aceleración / desaceleración desactive el embrague completamente, cambie de marcha y active el embrague.

PRECAUCIÓN

El embrague debe estar completamente desacoplado antes de intentar un cambio de marcha. Si no se desacopla completamente el embrague, puede producirse un arranque brusco o el apagado del motor, además de provocar daños en las piezas de la transmisión.

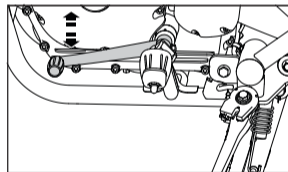

CAMBIO DE MARCHAS, CONDUCCIÓN Y DETENCIÓN

- Presione el pedal de la marcha hacia arriba con la punta del pie o hacia abajo con el talón para engranar la 2ª marcha.
- Siga el mismo procedimiento para la 3ª, 4ª y 5ª marcha.

NOTA

Arranque siempre la motocicleta con la marcha en punto muerto.

Mueva siempre la motocicleta sólo en la posición de primera marcha.

Cuando la velocidad del motor disminuye o mientras se sube una pendiente o se circula a una velocidad reducida, cambie a la marcha inferior apropiada para evitar que el motor se pare o se esfuerce por tirar.

La palanca del embrague debe estar completamente presionada antes de intentar un cambio de marcha. De lo contrario, puede producirse un arranque brusco o el apagado del motor, además de provocar daños en las piezas de la transmisión.

- Cuando el vehículo esté en posición de punto muerto, presione la palanca de cambios hacia abajo con la punta del pie para engranar la primera marcha.

PATRÓN DE CAMBIO DE MARCHAS

1--N--2--3--4--5

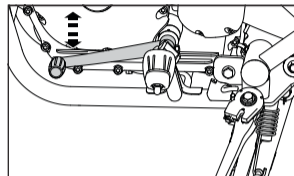

CAMBIO DE MARCHAS, CONDUCCIÓN Y DETENCIÓN

Velocidades de aumento de marcha recomendadas		
Cambio de marchas	kmph	(mph)
1ª - 2ª	20	12.4
2ª - 3ª	30	18.6
3ª - 4ª	40	24.8
4ª - 5ª	55	34.2

Velocidades de reducción recomendadas		
Cambio de marchas	kmph	(mph)
5ª - 4ª	50	31.1
4ª - 3ª	35	21.7
3ª - 2ª	25	15.5
2ª - 1ª	15	9.3

PRECAUCIÓN

- Si el embrague se suelta bruscamente y la apertura del acelerador se realiza de forma insuficiente, la motocicleta arrancará con dificultad y el motor se parará.
- Si la aceleración es muy alta y se suelta bruscamente la palanca del embrague, la motocicleta se moverá de forma repentina, lo que provocará la pérdida de control y dará lugar a un accidente con resultado de lesiones o pérdida de la vida del conductor o de otros usuarios de la carretera, además de daños en la motocicleta.

CAMBIO DE MARCHAS, CONDUCCIÓN Y DETENCIÓN

- Tenga siempre la máxima precaución al soltar el embrague y conducir la motocicleta.
- Presione el pedal del cambio hacia arriba con la punta del pie o hacia abajo con el talón para cambiar las siguientes marchas.

NOTA

Arranque siempre la motocicleta con la marcha en punto muerto.

Cuando la velocidad del motor disminuye o mientras se sube una pendiente o se circula a una velocidad reducida, cambie a la marcha inferior apropiada para evitar que el motor separe o se esfuerce por tirar.

- Cambie siempre a una marcha inferior, según corresponda, cuando reduzca la velocidad para detener el vehículo.
- Cambie las marchas a la posición de punto muerto justo antes de detener completamente el vehículo.
- Cierre el acelerador a fondo y suelte la palanca del embrague lentamente, asegurándose de que la motocicleta está en posición de punto muerto y la luz de punto muerto está encendida.
- Detenga la motocicleta en un lugar seguro, ponga el contacto en «OFF» y apague el interruptor de apagado del motor.

APARCAMIENTO

APARCAMIENTO DE LA MOTOCICLETA EN EL SOPORTE CENTRAL

- Seleccione una superficie firme y plana.
- Mantenga el manillar recto.
- Baje el soporte central y asegúrese de que las dos patas están apoyadas uniformemente en un suelo firme.
- Aplique presión sobre la palanca del punto de apoyo del soporte central y tire de la motocicleta hacia atrás, suavemente.

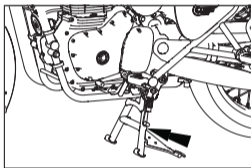

APARCAMIENTO DE LA MOTOCICLETA EN EL SOPORTE LATERAL

- Seleccione una superficie firme y plana.
- Baje el soporte lateral e incline suavemente la motocicleta hacia la izquierda hasta que se apoye firmemente.

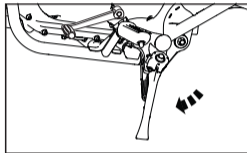

ADVERTENCIA

Aparque siempre la motocicleta en una superficie firme y plana. El aparcamiento en un suelo blando puede provocar el hundimiento del soporte y la caída de la motocicleta, causando lesiones a usted o a otras personas y daños a las piezas de la motocicleta.

JUEGO DE HERRAMIENTAS

El juego de herramientas se encuentra en el panel lateral derecho de la motocicleta.

N.º de serie	Descripción	Cantidad
1	Llave Allen de 6 mm	1
2	Extractor de fusible	1
3	Herramienta bujía (Llave de caja 8x16)	1
4	Combinación llave de estrella 24x14-24 (llave de argolla) x 14 (extremo abierto)	1
5	Llave de extremo abierto 17 x 13	1
6	Llave D/E 10 x 12	1
7	Destornillador 06 x 120 / 135	1
8	Llave en C	1
9	Tubo de extensión 28x7 y 24 x 14	1

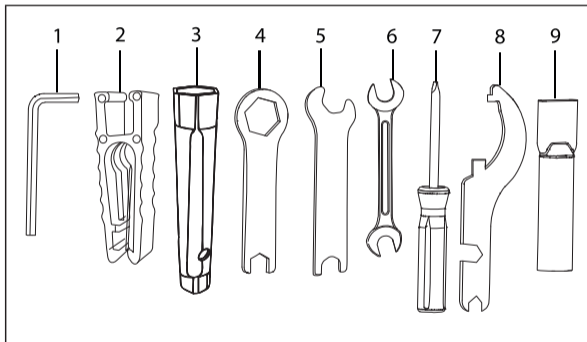

CONSEJOS DE MANTENIMIENTO BÁSICO

Las siguientes actividades sencillas de mantenimiento le ayudarán a mantener su motocicleta. Sin embargo, para un mantenimiento más exhaustivo, le recomendamos que se ponga en contacto con un concesionario o centro de servicio autorizado de Royal Enfield.

CABLES DE CONTROL

Lubricar después de lavar la motocicleta con agua o si se utiliza en condiciones de lluvia.

PIVOTES DE LA PALANCA DE MANO

Limpie la zona de suciedad / grasa.

Aplique unas gotas de aceite en los pivotes.

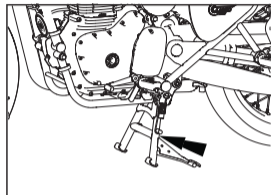

PIVOTES DEL SOPORTE CENTRAL / LATERAL

Aplique unas gotas de aceite en los pivotes después de limpiar la zona de suciedad.

CONSEJOS DE MANTENIMIENTO BÁSICO

INSPECCIÓN DEL NIVEL DE ACEITE

- Asegúrese de que el vehículo esté sobre el soporte central
- Encienda el motor y aumente suavemente las revoluciones durante 10 s.
- Deje el vehículo al ralentí durante 15 s.
- Apague el motor y espere a que el aceite se asiente (aproximadamente 60 s)
- El nivel de aceite del motor debe ser el máximo.

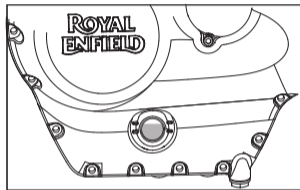

- En caso de que el nivel de aceite no sea el máximo, llene el aceite hasta la condición «MAX» y repita el procedimiento mencionado anteriormente.
- Utilice siempre el aceite de motor recomendado.

PRECAUCIÓN

- El uso de aceite de grado incorrecto o espurio puede afectar seriamente al rendimiento de la motocicleta y dañar las piezas móviles.
- No compruebe el nivel de aceite del motor en frío.
- No se siente en el vehículo durante la inspección del aceite del motor.
- No inspeccione la mirilla del nivel de aceite inmediatamente después de trabajar y deje que se asiente correctamente.
- No llene el aceite del motor por encima del nivel «Max».

CONSEJOS DE MANTENIMIENTO BÁSICO

CADENA DE TRANSMISIÓN

Limpie cuidadosamente la cadena de transmisión. Aplique lubricante para la cadena mientras gira la rueda trasera. Limpie el exceso de lubricante.

- Asegúrese de que la motocicleta está en posición vertical sobre una superficie firme y plana.

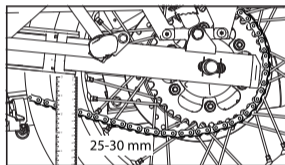

- Sujete el eje desde el lado izquierdo con un destornillador y afloje la tuerca del eje con una llave de estrella de 24 mm y afloje el ajustador de la cadena del lado izquierdo y derecho con una llave Allen de 6 mm.

- Alinee la marca de la línea en el ajustador y el brazo oscilante en ambos lados y establezca el juego libre de la cadena de transmisión de 25 a 30 mm utilizando una regla de acero.
- Apriete los ajustadores de cadena izquierdo y derecho en el brazo oscilante utilizando una llave Allen de 6 mm.
- Apriete completamente la tuerca del eje.
- Asegúrese de que la tensión de la cadena debe ser de 25 a 30 mm utilizando una regla / escala.



ADVERTENCIA

Una holgura de la cadena superior a 30 mm provocará el deslizamiento de la cadena.

CONSEJOS DE MANTENIMIENTO BÁSICO

Mantenga la holgura de la cadena de transmisión dentro de los límites especificados en cada intervalo de 500 km.

Compruebe que las ruedas delanteras y traseras están correctamente alineadas, después del ajuste de la cadena.

BUJÍA

LIMPIEZA Y AJUSTE DEL TAPÓN

- Retire el tapón de la bujía.
- Desmonte la bujía con la llave de bujías y la barra de torsión.
- Limpie cuidadosamente la punta del aislador y los electrodos de la bujía.

- Compruebe y ajuste la separación de los electrodos entre 0,70 y 0,80 mm.
- Vuelva a colocar la bujía en el cabezal del cilindro y el tapón en la bujía.

PRECAUCIÓN

- Asegúrese de que el interruptor de encendido y el interruptor de apagado están desconectados antes de acceder a la bujía.
- Antes de abrir la bujía, elimine el polvo de la zona circundante para evitar que caiga dentro del cabezal del cilindro.
- Asegúrese de que la bujía se sustituye únicamente por la especificación recomendada.

CONSEJOS DE MANTENIMIENTO BÁSICO

VERIFICACIÓN DEL LÍQUIDO DE FRENO

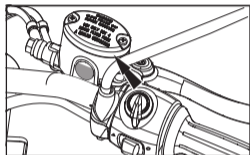

Freno delantero

Coloque su motocicleta en posición vertical sobre una superficie firme y nivelada.

Delantero : Revise que el depósito de líquido de freno esté en posición horizontal y que el nivel del líquido esté por encima de la mitad de la mirilla del aceite. La mitad de la mirilla del aceite se considera la marca «Mín».

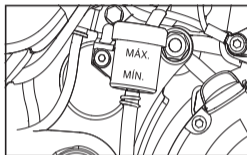

Freno trasero

Trasero : Revise que el depósito de líquido de freno esté en posición horizontal y que el nivel del líquido esté entre las marcas del nivel «Máx.» y «Mín.».

PRECAUCIÓN

El líquido de frenos es muy corrosivo y puede dañar las partes pintadas. Asegúrese de no derramar líquido de frenos sobre cualquier parte de la motocicleta. En caso de derrame, limpie el área inmediatamente con un paño suave (preferentemente húmedo) para evitar daños.

No mezcle Swastik DOT4

CONSEJOS DE MANTENIMIENTO BÁSICO

NOTA

- Limpie la tapa de llenado antes de retirarlo. Utilice solamente el líquido de frenos Swastik Dot 4 de un contenedor sellado.
- Utilice solamente el líquido de frenos especificado; de lo contrario, las juntas de goma pueden deteriorarse, provocando pérdidas.
- Vuelva a llenar con el mismo tipo de líquido de frenos. Agregar un líquido de frenos que no sea DOT 4 puede resultar en una reacción química peligrosa.

- Asegúrese de que no ingrese agua ni polvo al depósito del líquido de frenos cuando lo rellene. El agua disminuye considerablemente el punto de ebullición del fluido y puede provocar un bloqueo de vapor y la suciedad puede obstruir las válvulas de la unidad hidráulica del ABS.



ADVERTENCIA

- Un nivel de líquido de frenos insuficiente hará que el sistema de frenos falle.
- Un líquido de frenos viejo reduce el efecto de frenado.
- Asegúrese de cambiar el líquido de frenos delantero y trasero de acuerdo con el programa de mantenimiento periódico.

CONSEJOS DE MANTENIMIENTO BÁSICO

- Mantenga el líquido de frenos fuera del alcance de los niños.
- No permita que el líquido de frenos entre en contacto con la piel, los ojos o la ropa.
- El líquido de frenos es muy corrosivo y puede dañar las partes pintadas. Asegúrese de que el líquido de frenos no se derrame sobre ninguna parte de la motocicleta; en caso de derrame, limpie la zona inmediatamente con un paño suave para evitar daños.

INSPECCIÓN DE NEUMÁTICOS Y RUEDAS

- Inspeccione periódicamente los neumáticos para comprobar el desgaste de la banda de rodadura, las grietas y los cortes.



Profundidad mínima de la banda de rodadura:

Neumático delantero: 1 mm	Neumático trasero: 2 mm
---------------------------	-------------------------

CONSEJOS DE MANTENIMIENTO BÁSICO

- Revise y retire las piedras, astillas, clavos u otras partículas incrustadas en las bandas de rodamiento de los neumáticos.
- Inspeccione periódicamente las ruedas para detectar la rotura de los radios y el desgaste de las llantas.
- Verifique el correcto asentamiento del reborde del neumático en la llanta cada vez que se vuelva a montar el neumático.
- Utilice únicamente neumáticos y cámaras recomendados, inflados a la presión de aire correcta.

	Delantera	Trasera
Solo Con acompañante	32 psi	32 psi
	32 psi	36 psi



ADVERTENCIA

- Se recomienda operar la motocicleta con la presión correcta del neumático, pues los neumáticos poco inflados pueden causar sobrecalentamiento de los mismos y resultar en daños en los neumáticos y lesiones al conductor.
- En caso de sustitución por neumáticos nuevos, se recomienda utilizar la misma especificación del neumático recomendada por Royal Enfield, ya que el incumplimiento de la misma puede provocar daños en el neumático y causar lesiones al conductor.

CONSEJOS DE MANTENIMIENTO BÁSICO

PASTILLAS DE FRENO

El desgaste de las pastillas de freno delanteras y traseras debe comprobarse en los intervalos especificados en la tabla de mantenimiento periódico.

Delantero: Es preciso sustituir las pastillas si una pastilla de freno tiene el indicador de desgaste.

Trasero: Es preciso sustituir las pastillas si una pastilla de freno tiene el indicador de desgaste.

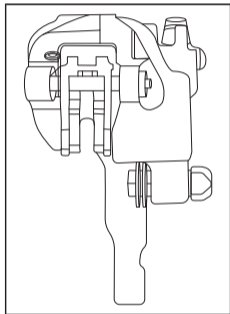

Royal Enfield ha dotado a su nueva motocicleta del mejor material de fricción para pastillas de freno disponible.

Ofrece el mejor rendimiento en condiciones de funcionamiento en seco, en mojado y a altas temperaturas.

Tenga en cuenta que durante algunas condiciones de frenado puede experimentar ruido, esto es normal para este material de fricción.

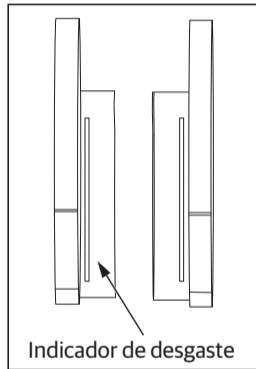

CONSEJOS DE MANTENIMIENTO BÁSICO

BATERÍA Y MANTENIMIENTO

- La motocicleta está provista de una batería VRLA de 12V - 8Ah.

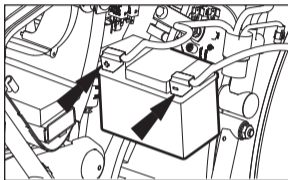

- La batería debe ser revisada periódicamente para comprobar su limpieza y la ausencia de corrosión en los bornes.

NOTA

El mal contacto o los ajustes flojos de los terminales de la batería pueden provocar fallos en las piezas eléctricas/electrónicas.

PRECAUCIÓN

- La batería debe ser revisada periódicamente para comprobar su limpieza y la ausencia de corrosión en los bornes.
- El mal contacto o los ajustes flojos de los terminales de la batería pueden provocar fallos en las piezas eléctricas/electrónicas.
- Desconecte siempre primero el cable negro negativo (-ve) de la batería y luego el cable rojo positivo (+ve) al retirar las conexiones de la batería.
- Para comprobar el voltaje de la batería, compruebe con un multímetro en el modo de voltaje o póngase en contacto con un centro de servicio Royal Enfield autorizado o con un centro de servicio de baterías.

CONSEJOS DE MANTENIMIENTO BÁSICO

- Limpie los bornes de los cables para evitar la corrosión y manténgalos recubiertos de vaselina.
- Mantenga los cables del terminal positivo (+) y del terminal negativo (-) firmemente conectados a los respectivos terminales de la batería. Si no lo hace, puede dañar el sistema eléctrico de la motocicleta.

AJUSTE DEL FARO DELANTERO

- El enfoque del haz de luz del faro puede ajustarse en sentido vertical mediante el tornillo de ajuste, girando en el sentido de las agujas del reloj o en sentido contrario.
- El tornillo de ajuste se utiliza para aumentar o disminuir la altura del haz de luz del faro en dirección vertical únicamente. Esto puede ser necesario para aumentar la visibilidad y para ayudar a evitar que otros motociclistas / vehículos pasen cerca.



CONSEJOS DE MANTENIMIENTO BÁSICO

LISTA DE USO DE LOS FUSIBLES DE CUCHILLA

Número de identificación del fusible	Color	Categoría	Observaciones
1	Blanco	25 A	Sistema de carga
2	Blanco	25 A	Fusible principal
3	AZUL	15 A	Sistema de arranque
4	ROJO	10 A	Fusible de señalización
5	ROJO	10 A	Fusible de la bocina

Número de identificación del fusible	Color	Categoría	Observaciones
6	AZUL	15 A	Sistema de iluminación
Lista de fusibles del ABS			
7	AZUL	15 A	Fusible del ABS
8	ROJO	10 A	Fusible del ABS



ADVERTENCIA

Revise minuciosamente el sistema eléctrico de su motocicleta y haga que se corrijan las averías inmediatamente después de que se produzca un fallo en los fusibles. Si no lo hace, los fusibles pueden fallar repetidamente.

El uso de fusibles que no sean los especificados o el uso de cualquier otro material conductor o fusibles de baja calidad dañará todo el sistema eléctrico.

AJUSTE DE LA SUSPENSIÓN TRASERA

- Apoye la motocicleta en el soporte central
- Asegúrese de que la presión de los neumáticos está en la especificación recomendada.
- Asegúrese de que el ajustador esté libre de suciedad y residuos antes de ajustarlo; si tiene suciedad o residuos, límpielo adecuadamente antes de ajustarlo.

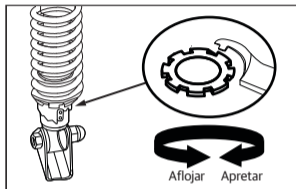

- El ajustador es un ajustador de 6 pasos y se mantiene en la primera posición de la muesca.
- Ajuste la precarga del amortiguador girando el ajustador en el sentido de las agujas del reloj utilizando la llave en C para AUMENTAR la precarga.
- Ajuste la precarga del amortiguador girando en sentido contrario a las agujas del reloj con la llave en forma de C para disminuir la precarga (para llevarla a la posición de la primera muesca).
- Realice los mismos ajustes en ambos lados, un ajuste desigual puede provocar molestias al conductor.

AJUSTE DE LA SUSPENSIÓN TRASERA

NOTA

- El ajuste de la suspensión requiere una llave en C. Se recomienda utilizar la llave en C que se incluye en el juego de herramientas del vehículo. El tubo de extensión se utiliza para hacer palanca.

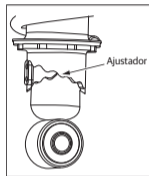

- El mejor ajuste de la precarga del muelle se consigue cuando se ajusta para el peso del conductor y el de cualquier equipaje y un pasajero.
- Recomendamos aumentar la precarga y mantenerla en la muesca final para carga completa (condición GVW), asegurando así un compromiso ideal entre manejo y estabilidad.

Condición	Carga útil máxima de referencia	Muesca de ajuste de la suspensión	Presión de los neumáticos (psi)	
			Delantera	Trasera
Sin carga / Carga única / Sólo conductor.	Conductor hasta 90 kg	1ª	32	32
Cargado / Dos arriba / Conductor + acompañante / Conductor + acompañante + accesorios	Hasta un máximo de 180 kg de carga útil (incluyendo el peso del conductor, del acompañante y de los accesorios)	6ª	32	36

* Asegúrese de que la precarga se fije por igual en la suspensión trasera derecha e izquierda.

PRECAUCIONES PARA VIAJES PROLONGADOS

VERIFICACIONES ANTES DE COMENZAR UN VIAJE LARGO

- Realice un servicio a la motocicleta en un centro de servicio Royal Enfield autorizado.
- Asegúrese de que el tanque cuente siempre con la cantidad de combustible suficiente para el viaje planificado.
- Verifique y corrija, si es necesario, la presión de los neumáticos.

VERIFICACIONES DESPUÉS DE 1000 KM DE RECORRIDO

- Tornillos flojos.
- Estado de los neumáticos.

- Nivel de aceite en el motor.
- Funcionamiento de luces y bocina.
- Tensión adecuada de la cadena de transmisión
- Holgura del cable del embrague.

ELEMENTOS QUE DEBE LLEVAR

- Juego de herramientas.
- Botiquín de primeros auxilios.
- Bombillas para el faro, luz e intermitente y el fusible.
- Cables del acelerador y del embrague.
- Bujía, tapón de bujía, manguera de combustible.

PROCEDIMIENTO DE LAVADO

PRECAUCIONES

- Retire la llave de contacto y selle la ranura de la llave de contacto con cinta adhesiva.
- Retire el juego de herramientas, el botiquín de primeros auxilios y otros documentos relevantes, si los hubiera, del interior del panel lateral derecho antes de proceder al lavado de la motocicleta.
- Cubra el tubo de escape del silenciador, la bocina y los interruptores de control con bolsas de plástico adecuadas y átelas firmemente para evitar la entrada de agua.
- Lave la motocicleta sólo cuando el motor esté frío.
- No retire el panel lateral durante el lavado para evitar la entrada de agua.
- Cepille la zona del motor con un disolvente no corrosivo recomendado para eliminar la suciedad o la grasa.
- Utilice un chorro de agua a baja presión para limpiar.
- No rocíe nunca agua con gran fuerza sobre los faros, la unidad del tablero y el cuentakilómetros, las luces intermitentes, los cubos de las ruedas delanteras y traseras, las conexiones y los cables eléctricos, los cables de control, los componentes de la EFI, la bujía, la batería y los paneles laterales.
- No utilice limpiadores de alta presión o de chorro de vapor cerca de la junta del cojinete del cabezal o del cojinete del vástago de la dirección, de la junta del cojinete de la rueda, de las pinzas de freno, de las tomas de aire y de las salidas de escape.

PROCEDIMIENTO DE LAVADO

- No aplique ningún disolvente corrosivo sobre las superficies pintadas o las piezas de goma.
- Utilice agua tibia y un detergente suave en los componentes pintados para eliminar la suciedad, etc.
- Limpie la motocicleta a fondo con agua corriente para eliminar el detergente.
- No rocíe nunca el agua directamente hacia la parte inferior del tablero de instrumentos para evitar la entrada de agua a través de los orificios de ventilación.
- Si es posible, utilice aire comprimido y sople las partículas de agua de las zonas oscuras de la motocicleta, las conexiones eléctricas, etc.
- Si la motocicleta ha sido conducida en condiciones de salinidad (por ejemplo, durante el invierno en lugares donde se utiliza sal para la carretera) o cerca de zonas costeras, se recomienda lavar la motocicleta con agua fría después de la conducción para evitar la corrosión o la acumulación de óxido. No utilice agua caliente para el lavado, ya que puede dañar la motocicleta debido a la reacción química con la sal. Después del proceso de lavado, una vez que la motocicleta esté completamente seca, se recomienda aplicar un spray anticorrosión en todas las zonas metálicas y cromadas para proteger las piezas de la corrosión.
- Se recomienda no aplicar el spray anticorrosión en los discos de freno.

PROCEDIMIENTO DE LAVADO

- No utilice gasolina, aceite de frenos u otros líquidos inflamables para limpiar o lavar las piezas electrónicas.
- Las piezas elegidas mediante el configurador de la motocicleta no deben lavarse con jabón o productos químicos, utilice sólo agua corriente.

LUEGO DEL LAVADO

- Asegúrese de que la motocicleta esté bien seca, limpiándola con un paño limpio y suave que no suelte pelusa o con una gamuza.
- Retire todas las cintas adhesivas.
- Lubrique con aceite lubricante los cables de control, los pivotes de los reposapiés, el soporte lateral, el soporte central, las conexiones de los frenos y del cambio de marchas, la cadena de transmisión, etc.
- Lustre las superficies pintadas y chapadas con la cera de pulir recomendada para automóviles.
- Arranque el motor y déjelo funcionar al ralentí durante unos minutos para que se caliente.
- Conduzca la motocicleta lentamente, aplique ambos frenos de forma intermitente para secar el agua en las pastillas de freno.
- Limpie y elimine completamente las salpicaduras de agua en el panel lateral derecho antes de guardar las herramientas, el botiquín de primeros auxilios y otros documentos pertinentes en el panel lateral derecho.

PRECAUCIONES DE GUARDADO

En caso de que su motocicleta no vaya a ser utilizada durante un mes o más, deben tomarse las siguientes precauciones.

- Lleve la motocicleta a un centro de servicio Royal Enfield autorizado.
- Vacíe completamente el combustible del tanque de combustible y del sistema de inducción.
- Retire la bujía, vierta unos 5 ml de aceite de motor limpio a través del orificio de la bujía. Cierre el orificio, gire el motor varias veces y vuelva a colocar la bujía.
- Limpie bien la cadena de transmisión y aplique el lubricante para cadenas recomendado por Royal Enfield.
- Limpie el exceso de lubricante después de 5 minutos de aplicación.
- Retire el fusible del circuito de carga de la caja de fusibles.
- Guarde la batería en un lugar fresco, seco y bien ventilado.
- Cubra el silenciador con bolsas adecuadas para evitar la entrada de humedad. Apoye la motocicleta en el soporte central.
- Aplique soluciones anticorrosivas en todas las piezas de chapa. Tenga cuidado de no aplicar esta solución en las partes cromadas, de goma o pintadas. Guarde la motocicleta en un lugar limpio y cubierto, sin humedad ni polvo.

PRECAUCIONES DE GUARDADO

- Para volver a utilizar la motocicleta después del almacenamiento, es preferible que la prepare un centro de servicio Royal Enfield autorizado para garantizar que la motocicleta vuelva a estar en condiciones óptimas de funcionamiento.
- El conector positivo de la batería puede desconectarse para evitar que la batería se agote a largo plazo.

CUIDADO DEL AMBIENTE

SEA UN CONDUCTOR CONSCIENTE DEL MEDIO AMBIENTE

Ha recorrido algunos lugares hermosos con su Royal Enfield. ¿No le gustaría mantenerlos así? Aquí encontrará algunos consejos que le ayudarán a mantener esos lugares vírgenes para que otros puedan disfrutarlos también:

Aceite del motor

Si bien es cierto que los residuos líquidos como el aceite del motor, la gasolina, el refrigerante y otros disolventes de limpieza deben ser sustituidos regularmente, ¿qué ocurre con ellos? Asegúrese de que no se viertan en el suelo, ni en las alcantarillas, desagües, lagos o ríos de su entorno. La forma más sencilla de hacerlo es vaciarlos en un contenedor que puede entregar a su agente de reciclaje local o en su centro de servicio Royal Enfield más cercano. Ellos seguirán las directrices establecidas por las autoridades locales para deshacerse de él.

Batería

Si necesita sustituir la batería de su Royal Enfield, entréguela a un agente de reciclaje autorizado o a un centro de servicio Royal Enfield. Ellos seguirán las directrices establecidas por las autoridades locales para deshacerse de él. De este modo, se garantiza que las sustancias peligrosas con las que se ha fabricado la batería no contaminen el medio ambiente.

CUIDADO DEL AMBIENTE

Neumático(s) / Plástico / Piezas eléctricas / electrónicas / Filtro de aceite

Si los neumáticos, plásticos, piezas eléctricas y electrónicas y el filtro de aceite de su Royal Enfield necesitan ser reemplazados, asegúrese de entregarlos a un agente de reciclaje autorizado o a un centro de servicio Royal Enfield. Ellos seguirán las directrices de las autoridades locales para deshacerse de ellos de forma respetuosa con el medio ambiente.

Limpieza de su Royal Enfield

Evite los aerosoles: En su lugar, utilice un detergente biodegradable o un lavado en seco para lavar su Royal Enfield. Además, tenga cuidado al desechar los disolventes de limpieza. Entréguelos a un agente de reciclaje autorizado o a un centro de servicio de Royal Enfield. Ellos seguirán las directrices de las autoridades locales para deshacerse de ellos de forma respetuosa con el medio ambiente.

Esto no constituye un asesoramiento legal; por favor, póngase en contacto con las autoridades locales o con el centro de servicio Royal Enfield más cercano para obtener más información.

CUADRO DE MANTENIMIENTO PERIÓDICO

El programa de mantenimiento aquí detallado le ayudará a mantener su motocicleta ALL NEW CLASSIC 350 meticulosamente y a obtener un servicio prolongado sin problemas. El calendario que aquí se ofrece se basa en condiciones de conducción promedio e indica los kilómetros a los que se deben realizar las inspecciones, ajustes, sustituciones y lubricaciones periódicas. La frecuencia del mantenimiento debe acortarse en función de la gravedad de las condiciones de conducción o si la motocicleta se utiliza en un entorno muy polvoriento. Póngase en contacto con el concesionario / centro de servicio Royal Enfield autorizado más cercano para obtener asesoramiento experto y realizar el mantenimiento necesario.

SI. N.º	DESCRIPCIÓN	MANTENIMIENTO PERIÓDICO											
		Km (x 1000)	5	10	15	20	25	30	35	40	45	50	
	Millas (x 1000)	0.3	3	6	9	12	15	18	21	24	27	30	
	Meses	1.5	6	12	18	24	30	36	42	48	54	60	
1	Aceite del motor (verificación del nivel / cambio)	R	I	R	I	R	I	R	I	R	I	R	
		Comprobar el nivel cada 1000 km o antes y rellenar si es necesario											
2	Elemento del filtro de aceite del motor	R		R		R		R		R		R	
3	Filtro de aceite del motor en el cárter izquierdo	C		C		C		C		C		C	

CUADRO DE MANTENIMIENTO PERIÓDICO

SI. N.º	DESCRIPCIÓN	MANTENIMIENTO PERIÓDICO											
		Km (x1000)	5	10	15	20	25	30	35	40	45	50	
	Millas (x 1000)	0.3	3	6	9	12	15	18	21	24	27	30	
	Meses	1.5	6	12	18	24	30	36	42	48	54	60	
4	Ajuste del empujador de admisión / escape	I&A		I&A		I&A		I&A		I&A		I&A	
5	Manguera de goma-adaptador de admisión	I	I	I	I	I	I	I	I	I	I	I	
6	Mangueras de goma del equipo de emisiones evaporativas y drenaje del sobrellenado quitando el tapón.	I	I	I	I	I	I	I	I	R	I	I	
7	BUJÍA			C&A		R		C&A		R		C&A	
8	HT Plomo para la grieta	I	I	I	I	I	I	I	I	I	I	I	
9	Elemento de filtro de aire	C	C	R	C	R	C	R	C	R	C	R	
		Limpiar/cambiar con mayor frecuencia si se utiliza en condiciones polvorrientas											
10	Tubo de ventilación debajo de la caja del filtro de aire	I	I	I	I	I	I	I	I	I	I	I	

CUADRO DE MANTENIMIENTO PERIÓDICO

SI. N.º	DESCRIPCIÓN	MANTENIMIENTO PERIÓDICO										
		Km (x1000)	5	10	15	20	25	30	35	40	45	50
	Millas (x 1000)	0.3	3	6	9	12	15	18	21	24	27	30
	Meses	1.5	6	12	18	24	30	36	42	48	54	60
11	Motor de arranque y conexiones del relé de arranque	I	I	I	I	I	I	I	I	I	I	I
12	Terminales de la batería (aplicar vaselina)	C	C	C	C	C	C	C	C	C	C	C
13	Contacto del ojal del cable de tierra					I						I
14	Manguera del inyector	I	I	I	I	I	I	I	I	I	I	I
15	Filtro de combustible en la bomba de combustible							R				
16	Aceite de la horquilla delantera	I	I	I	I	R	I	I	I	R	I	I
17	Juego de las bolas de la dirección	Inspeccionar / ajustar, si es necesario lubricar cada 5000 km o antes si es necesario. Sustituir si es necesario.										
18	Apriete de los radios/descarga de la llanta delantera y trasera	I		I		I		I		I		I

CUADRO DE MANTENIMIENTO PERIÓDICO

SI. N.º	DESCRIPCIÓN	MANTENIMIENTO PERIÓDICO										
		Km (x1000)	5	10	15	20	25	30	35	40	45	50
	Millas (x1000)	0.3	3	6	9	12	15	18	21	24	27	30
	Meses	1.5	6	12	18	24	30	36	42	48	54	60
19	Casquillo del pivote del brazo oscilante y espaciador	I	Inspeccionar, si es necesario lubricar cada 5000 km o antes. Sustituir si es necesario.									
20	Desgaste de los neumáticos (delantero y trasero)	I	I	I	I	I	I	I	I	I	I	I
21	Cadena de transmisión de la rueda trasera	Limpiar, lubricar cada 1000 km / limpiar, lubricar y ajustar cada 5000 km o antes según se requiera.										
22	Gomas de transmisión de la rueda trasera					I & R				I & R		
23	Latiguillo de freno delantero y trasero y perno banjo	I	I	I	I	I	I	I	I	I	I	I
24	Nivel de líquido de frenos, disco delantero y trasero	I	I	I	I	R	I	I	I	R	I	I
25	Holgura de la palanca / cable de embrague	Ajustar cada 1000 km o antes según se requiera y sustituir si es necesario.										

CUADRO DE MANTENIMIENTO PERIÓDICO

SI. N.º	DESCRIPCIÓN	MANTENIMIENTO PERIÓDICO										
		Km (x1000)	5	10	15	20	25	30	35	40	45	50
	Millas (x 1000)	0.3	3	6	9	12	15	18	21	24	27	30
	Meses	1.5	6	12	18	24	30	36	42	48	54	60
26	Palancas de mano y de pie	Lubricar cada 1000 km o antes si es necesario										
27	Soporte lateral pivotante, soporte central, reposapiés del pasajero, palanca de cambios, pedal de freno, palancas	L	L	L	L	L	L	L	L	L	L	L
28	Cable del acelerador	Ajustar cada 5000 km o antes si es necesario										
29	Pastillas de freno delanteras y traseras	I	I	I	I	I	I	I	I	I	I	I
30	Funcionamiento del interruptor del soporte lateral	I	I	I	I	I	I	I	I	I	I	I
31	Comprobación de la tensión de todas las fijaciones del vehículo	I	I	I	I	I	I	I	I	I	I	I

CUADRO DE MANTENIMIENTO PERIÓDICO

SI. N.º	DESCRIPCIÓN	MANTENIMIENTO PERIÓDICO											
		Km (x 1000)	5	10	15	20	25	30	35	40	45	50	
	Millas (x 1000)	0.3	3	6	9	12	15	18	21	24	27	30	
	Meses	1.5	6	12	18	24	30	36	42	48	54	60	
32	Limpieza del cuerpo del acelerador	El cuerpo del acelerador debe extraerse del vehículo y limpiarse con un paño de microfibra seco; está estrictamente prohibido el uso de limpiadores del cuerpo del acelerador o de cualquier líquido similar a base de disolvente o alcohol para su limpieza. Limpie el cuerpo del acelerador cada 10000 km / 12 meses o antes si es necesario.											

A : Ajustar C : Limpiar D : Descarbonizar I : Inspeccionar (limpiar, ajustar, lubricar o sustituir si es necesario) L : Lubricar R : Reemplazar
 El programa de mantenimiento aquí detallado le ayudará a mantener su motocicleta Royal Enfield meticulosamente y a obtener un servicio prolongado sin problemas. La frecuencia del mantenimiento debe reducirse en función de la gravedad de las condiciones de conducción o si la motocicleta se utiliza en un entorno muy polvoriento, en condiciones climáticas severas de frío y calor, en carreteras en mal estado, en agua estancada, etc., póngase en contacto con el concesionario / centro de servicio Royal Enfield autorizado más cercano para obtener asesoramiento experto y realizar el mantenimiento periódico.

NOTA

Para el mantenimiento después de 50.000 km, repita los mismos niveles de frecuencia especificados anteriormente, consultando con un Concesionario / Centro de Servicio Royal Enfield Autorizado.

TÉRMINOS Y CONDICIONES DE LA GARANTÍA

Royal Enfield (RE) garantiza que sus motocicletas están libres de defectos de fabricación y de material en condiciones normales de uso, bajo las siguientes disposiciones.

1. La garantía estará vigente hasta el vencimiento de un periodo de 36 meses, desde la primera fecha de venta al primer cliente y cualquier propietario posterior por el resto del periodo restante, hasta el vencimiento de los 36 meses desde la fecha de la primera venta / registro de la motocicleta.
2. Para hacer uso de los beneficios de la garantía por parte del segundo o subsiguiente propietario, el segundo o subsiguiente propietario deberá informar al Centro de Servicio Royal Enfield más cercano sobre la compra de la motocicleta y deberá completar los detalles requeridos en el formulario solicitado por Royal Enfield.
3. La garantía será aplicable sólo si todos los servicios son aplicados en los respectivos períodos / rangos de kilómetros según el calendario en el manual del propietario de RE Distribuidor Autorizado / Centro de Servicio.
4. Durante el periodo de garantía, las obligaciones de RE se limitarán a la reparación / sustitución gratuita de la(s) pieza(s) de la motocicleta, sólo si la(s) pieza(s), al ser examinada(s), presenta(n) un defecto de fabricación. La(s) pieza(s) defectuosa(s) que haya(n) sido sustituida(s) pasará(n) a ser propiedad exclusiva de RE.

TÉRMINOS Y CONDICIONES DE LA GARANTÍA

5. El costo del aceite, el filtro de aceite y el combustible están a cargo del cliente.
6. Las reclamaciones sobre artículos propios como neumáticos, cámaras, bujías, baterías, etc. deben ser tramitadas por el cliente directamente con el fabricante respectivo o con sus agentes autorizados en la zona. RE no será responsable de ninguna manera de sustituirlos a través de sus distribuidores. Sin embargo, RE proporcionará asistencia para preferir tales reclamaciones al respectivo fabricante.
7. La garantía no se aplicará a:
 - (a) El envejecimiento normal, el deterioro o la oxidación de las piezas de chapa, la capa de pintura, las piezas de goma, los elementos blandos, los elementos de vidrio, las piezas de plástico, etc.
 - (b) Componentes como el filtro de combustible, el filtro de aceite, el elemento de papel del filtro de aire, los cables de control, las zapatas / pastillas de freno, el embrague, la cadena de transmisión y el juego de piñones, las carreras de bolas de la dirección, el equipo eléctrico, el mazo de cables, etc., que estén sometidos a un desgaste normal.
 - (c) Fallos producidos por el uso de lubricantes de grado no recomendado, combustible o nivel inadecuado.
 - (d) Daños debidos al uso de piezas no originales, falta de mantenimiento adecuado, hábitos de conducción incorrectos.

TÉRMINOS Y CONDICIONES DE LA GARANTÍA

- (e) Piezas dañadas debido a accidentes, colisiones, abusos, etc.
- (f) Irregularidades no reconocidas que afecten a la calidad o al funcionamiento de la motocicleta, como ligeras vibraciones, fugas de aceite, decoloración de la curva del tubo de escape y de la zona del gato / silenciador / amortiguador blando o duro, etc.
- (g) La garantía no es aplicable a la decoloración del tubo de escape y el silenciador, ya que es un proceso natural que se produce durante el uso.
- (h) Defectos derivados de la instalación de cargas eléctricas no autorizadas o adicionales.
- (i) Motocicleta revisada o reparada en centros de servicio no autorizados.
- (j) Motocicleta utilizada para competiciones / carreras / ralíes por etapas, etc.
- (k) Fallo de componentes eléctricos como bombillas, fusibles, etc. y componentes electrónicos, incluyendo la ECU, debido a reparaciones por soldadura al arco.
- (l) Motocicleta con marcas de manipulación/perforación/soldadura en cualquier parte del chasis.

TÉRMINOS Y CONDICIONES DE LA GARANTÍA

(m) Operaciones normales de mantenimiento como el ajuste de los frenos, la limpieza del sistema de combustible, la puesta a punto del motor y otros ajustes similares.

(n) Oxidación de elementos pulidos / pintados / recubiertos de polvo, etc.

8. RE se reserva el derecho de decidir finalmente sobre todas las reclamaciones de garantía.
9. RE se reserva el derecho de realizar cambios en el diseño de la motocicleta sin obligación de instalar estos cambios en las motocicletas previamente suministradas.

GARANTÍA DEL SISTEMA DE CONTROL DE EMISIONES

En cumplimiento de las disposiciones de la Regla 115(2) del Reglamento Central de Motocicletas de 1989, Royal Enfield certifica que la siguiente garantía es aplicable a aquellos componentes que puedan afectar a la emisión de gases contaminantes en su gama de motocicletas, en el uso normal al que puedan estar sometidas.

Esta garantía de emisiones es válida durante 30.000 km / 3 años a partir de la fecha de la primera venta, lo que ocurra antes, al primer cliente y es adicional y paralela a la política de garantía, condiciones y obligaciones establecidas en el Manual del Propietario.

Royal Enfield garantiza además que si al ser examinada por su centro de servicio Royal Enfield autorizado la motocicleta no cumple con las normas de emisión especificadas, entonces el Centro de Servicio Autorizado tomará las medidas correctivas necesarias y, a su sola discreción, reparará o reemplazará gratuitamente los componentes del sistema de control de emisiones para cumplir con las normas de emisión requeridas.

El método o métodos de examen para determinar las condiciones de garantía de los componentes relacionados con la garantía de emisiones será a discreción exclusiva de Royal Enfield y/o de nuestro Centro de Servicio Autorizado y los resultados de dicho examen serán definitivos y vinculantes. Si en el examen no se determinan las condiciones de

GARANTÍA DEL SISTEMA DE CONTROL DE EMISIONES

garantía de la/s pieza/s, Royal Enfield tendrá derecho a cobrar al cliente todo o parte del costo de dicho examen, además del costo de los componentes.

En caso de aceptación de los componentes bajo la garantía de emisiones, Royal Enfield reemplazará gratuitamente los componentes según sea necesario. Sin embargo, los consumibles como el combustible, los lubricantes, los disolventes, etc., correrán a cargo del cliente según los costos reales.

En caso de que alguno de los componentes cubiertos por la garantía de emisiones o las piezas asociadas no sea reemplazables de forma independiente Royal Enfield tendrá la facultad de sustituir todo el conjunto o partes del conjunto mediante reparaciones adecuadas.

Royal Enfield se reserva el derecho de llevar a cabo las reparaciones consecuentes necesarias en la motocicleta o de sustituir cualquier pieza, además de la reparación o sustitución de los componentes cubiertos por la garantía de emisiones, para establecer el cumplimiento de las normas de emisiones en uso. Dichas reparaciones/sustituciones correrán a cargo del cliente.

Todas las piezas retiradas para su sustitución en garantía pasarán a ser propiedad de Royal Enfield.

GARANTÍA DEL SISTEMA DE CONTROL DE EMISIONES

Royal Enfield no será responsable del costo de transporte de la motocicleta al Centro de Servicio Autorizado más cercano o de cualquier pérdida debida a la no disponibilidad de la motocicleta durante el período de examen y reparación por parte de Royal Enfield y / o su Centro de Servicio Autorizado.

Royal Enfield no será responsable de las sanciones que puedan imponer las autoridades legales por el incumplimiento de las normas de emisión en uso.

El costo incurrido para comprobar las emisiones de la motocicleta tendrá que ser asumido por el cliente.

La garantía de emisiones será aplicable independientemente del cambio de propiedad de la motocicleta siempre que se cumplan todas las condiciones establecidas en este documento desde la fecha de venta original de la motocicleta.

GARANTÍA DEL SISTEMA DE CONTROL DE EMISIONES

LA GARANTÍA SE APLICARÁ SI EL CLIENTE

- Respetar todas las instrucciones importantes y cualquier otra precaución indicada en el manual del propietario.
- Utilizar en cualquier circunstancia los lubricantes y el combustible recomendados por Royal Enfield.
- Obtener y realizar regularmente el mantenimiento de acuerdo con las directrices de Royal Enfield y anotar los detalles en el libro de registro.
- Acudir inmediatamente al concesionario / centro de servicio autorizado RE más cercano si descubre que la motocicleta no cumple con la norma de emisiones, a pesar de haberla mantenido y utilizado de acuerdo con las instrucciones del manual del propietario y de haber realizado las reparaciones y los ajustes necesarios para establecer dicha conformidad.
- Es necesario presentar un Certificado de Control de la Contaminación válido para reclamar la Garantía de Emisiones.

GARANTÍA DEL SISTEMA DE CONTROL DE EMISIONES

- Presenta el manual del propietario y el libro de registro para los detalles de verificación.
- Presenta los recibos de mantenimiento de la motocicleta especificados en el manual del propietario desde la fecha de compra original de la motocicleta.
- Presenta el certificado de seguro válido y el certificado de registro de la RTO (R.C. Book).

LA GARANTÍA DE EMISIONES NO SE APLICARÁ SI

- No se presenta un certificado válido de «Contaminación bajo control».
- La motocicleta no ha sido revisada por un Concesionario / Centro de Servicio autorizado por RE según el programa de servicio descrito en la tabla de mantenimiento.
- La motocicleta ha sido sometida a un uso anormal, abuso, negligencia y mantenimiento inadecuado o ha sufrido un accidente.

GARANTÍA DEL SISTEMA DE CONTROL DE EMISIONES

- Se han utilizado piezas de repuesto no especificadas y aprobadas por Royal Enfield.
- La motocicleta, o partes de la misma, han sido alteradas, manipuladas o modificadas o sustituidas de forma no autorizada.
- El cuentakilómetros no funciona o el cuentakilómetros y / o su lectura ha sido modificada/manipulada, de manera que no se puede determinar fácilmente la distancia real recorrida.
- La motocicleta ha sido utilizada en competiciones, carreras y ralíes o con el fin de establecer récords.
- Si, al ser examinada por Royal Enfield o por su Concesionario Autorizado / Centro de Servicio, la motocicleta muestra que se ha violado alguna de las condiciones estipuladas en el manual del propietario con respecto al uso y mantenimiento.
- La motocicleta ha funcionado con combustible adulterado/con plomo o con lubricantes distintos a los especificados por Royal Enfield en el manual del propietario o en cualquier otro documento entregado al cliente en el momento de la venta de la motocicleta.

GARANTÍA DEL SISTEMA DE CONTROL DE EMISIONES

- Los componentes relacionados con las emisiones son manipulados.
- No se presentan todas las facturas y comprobantes relacionados con el servicio y las piezas durante el período de vigencia de la garantía de emisiones.
- No se anotan en el libro de registro todas las actividades de mantenimiento llevadas a cabo en la motocicleta durante la vigencia de la garantía de emisiones.

CONSEJOS PARA ESTAR DEL LADO DE LA LEY

- Haga siempre que su motocicleta cumpla con la normativa de emisiones a través de un centro de verificación de emisiones autorizado.
- Lleve siempre consigo un certificado válido de «Contaminación bajo control», si la ley lo permite.

GARANTÍA DEL SISTEMA DE CONTROL DE EMISIONES

CONSEJOS PARA REDUCIR LA CONTAMINACIÓN

- Asegúrese de que el mantenimiento periódico se lleva a cabo según lo estipulado en el manual del propietario a través de un centro de servicio Royal Enfield autorizado.
- Utilice únicamente gasolina sin plomo (91 RON o superior) de surtidores de combustible reconocidos.
- Asegúrese de que el combustible utilizado no está adulterado.
- Utilice la bujía correcta según lo recomendado en el manual del propietario.
- Utilice los lubricantes según las recomendaciones de grado / marca que figuran en el manual del propietario.

GARANTÍA DEL SISTEMA DE CONTROL DE EMISIONES EVAPORATIVAS

La siguiente garantía se aplica al sistema de control de emisiones evaporativas.

Royal Enfield Motors garantiza al primer propietario y a cada uno de los subsiguientes, que esta motocicleta ha sido diseñada y construida de forma que se ajusta, en el momento de la venta, a las normativas aplicables especificadas por el sistema de control de emisiones evaporativas y que las piezas relacionadas con esta motocicleta están libres de defectos en los materiales y en la mano de obra que puedan hacer que esta motocicleta no cumpla con las normativas aplicables durante un periodo de 24 meses a partir de la fecha del primer uso de la motocicleta.

El período de garantía comenzará en la fecha de entrega de la motocicleta al primer comprador minorista O desde la primera fecha de uso de la motocicleta como demostración O como motocicleta de exposición y / o prueba.

LA GARANTÍA DEL SISTEMA DE CONTROL DE EMISIONES EVAPORATIVAS NO CUBRE LO SIGUIENTE

1. Los fallos que puedan surgir como consecuencia de un mal uso, alteraciones, accidentes O la no realización del mantenimiento rutinario, tal y como se especifica en el Manual del Propietario.
2. Sustituir, retirar O modificar cualquier parte del SISTEMA DE CONTROL DE EMISIONES EVAPORATIVAS (consistente en el tanque de combustible, la tapa del tanque de combustible, el tanque, la válvula de purga, el

GARANTÍA DEL SISTEMA DE CONTROL DE EMISIONES EVAPORATIVAS

cuerpo del acelerador, las mangueras de vapor, las mangueras de combustible y los conectores de las mangueras) con piezas no certificadas por Royal Enfield.

3. Pérdida de tiempo, inconvenientes, pérdida de uso de la motocicleta o cualquier otra pérdida o daño consecuente.
4. Cualquier motocicleta en la que el cuentakilómetros haya sido manipulado O el cable del velocímetro haya sido desconectado por cualquier motivo O esté roto y no haya sido sustituido inmediatamente, debido a lo cual no se pueda determinar la distancia exacta recorrida.
5. Desgaste normal de piezas como mangueras de combustible, mangueras de vapor, juntas y componentes de goma.

RECOMENDACIONES PARA EL MANTENIMIENTO NECESARIO

Se recomienda que el mantenimiento de rutina de la motocicleta se lleve a cabo en los intervalos especificados y que cualquier mantenimiento de los sistemas de control de las emisiones por evaporación sea realizado únicamente por un centro de servicio Royal Enfield autorizado y utilizando únicamente piezas de recambio originales de Royal Enfield.

APROBACIÓN DEL TIPO DE RADIO

TRIPPER / UNIDAD DE VISUALIZACIÓN DE
VIAJE - EUROPA

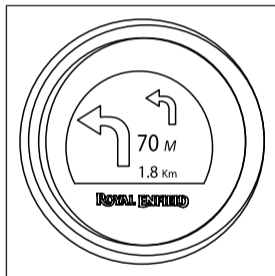

UNIÓN EUROPEA (UE)



Por la presente, **Visteon Corporation** declara que el equipo de radio tipo **JDCP** cumple con la Directiva - 2014/53/UE. El texto completo de la declaración de conformidad de la UE está disponible en la siguiente dirección de Internet : www.visteondocs.com

REGISTRO DE SERVICIO / MANTENIMIENTO

N.º de serie	Tipo de servicio	Horario	Fecha	N.º de tarjeta de trabajo	km	Código del concesionario	Breves detalles del servicio

DIAGRAMA DE CABLEADO

DESCARGO DE RESPONSABILIDAD

Se recomienda que la reparación del circuito de cableado y cualquier otro trabajo eléctrico sea realizado únicamente por un centro de servicio autorizado de Royal Enfield, si no se adhiere a esto, puede causar daños a los sistemas eléctricos y anular la garantía de los productos.





ROYAL ENFIELD

Part No. RAM00353/A

ROYALENFIELD.COM

Edition : October 2021